

**SILVERLINE**<sup>®</sup>  
BUILT-IN APPLIANCES

CE



**Használati és szerelési útmutató a**

**2235.9.652.02**

**Silverline RUSTO 2235 konyhai páraelszívóhoz**

**EN 60335-2-31**

Bármilyen a páraelszívóval kapcsolatos munkálat elvégzése előtt olvassa el figyelmesen az alábbi használati útmutatót.

## Tartalomjegyzék

1	Bevezető.....	3
2	Beépítési rajz.....	4
3	Figyelmeztetések és biztonsági tudnivalók.....	5
5	Szállítási és csomagolási figyelmeztetések.....	10
6	A készülék ismertetése.....	11
7	A készülék beszerelése.....	12
8	A készülék használata .....	13
9	Készülék elhelyezése .....	15
10	A világítás kicserélése .....	15
11	Tisztítás és megelőző karbantartás .....	16
11.1	Tisztítás mosogatógépben.....	16
11.2	Manuális tisztítás .....	16
11.3	Az aktív szénzsűrő cseréje .....	17
12	Technikai adatok .....	19

***Kedves Vásárló!***

***Ez a termék az Európai Unió 2014/35/EC; a 2014/30/EC; és a 2011/65/EC direktívák által előírt követelményeknek megfelelően készült.***

## **1 Bevezető**

Az alábbi iránymutatások és biztonsági adatok minden szükséges információt tartalmaznak a készülék biztonságos beszerelésével és használatával kapcsolatban.

- Mielőtt bekapcsolná a készüléket, gondosan olvassa el az útmutatót a készülék megfelelő használata érdekében, és őrizze azt meg referenciaként.
- Tartsa a használati útmutatót mindig elérhető helyen.
- Ha a készüléket továbbadja, minden esetben mellékelje a használati útmutatót is.
- A használati útmutatóban leírtak be nem tartása személyi sérülésekhez és a készülék meghibásodásához vezethet.
- A gyártó nem vállal felelősséget az olyan hibákért, amelyek a használati útmutatóban leírtak be nem tartásából származnak.
- A készülék karbantartását, javítását kizárólag a márkaszerviz végezheti el.

A készülék megfelelő működése, illetve a személyi sérülések és más károk elkerülése érdekében, olvassa el és tartsa be az alábbi biztonsági figyelmeztetéseket és utasításokat. Az útmutató illusztrációi vizuálisan is leírják a tennivalókat. Mindig csak egy típust ábrázolunk, azonban ez minden más, a használati útmutató elején feltüntetett modellre vonatkozik.

## 2 Beépítési rajz

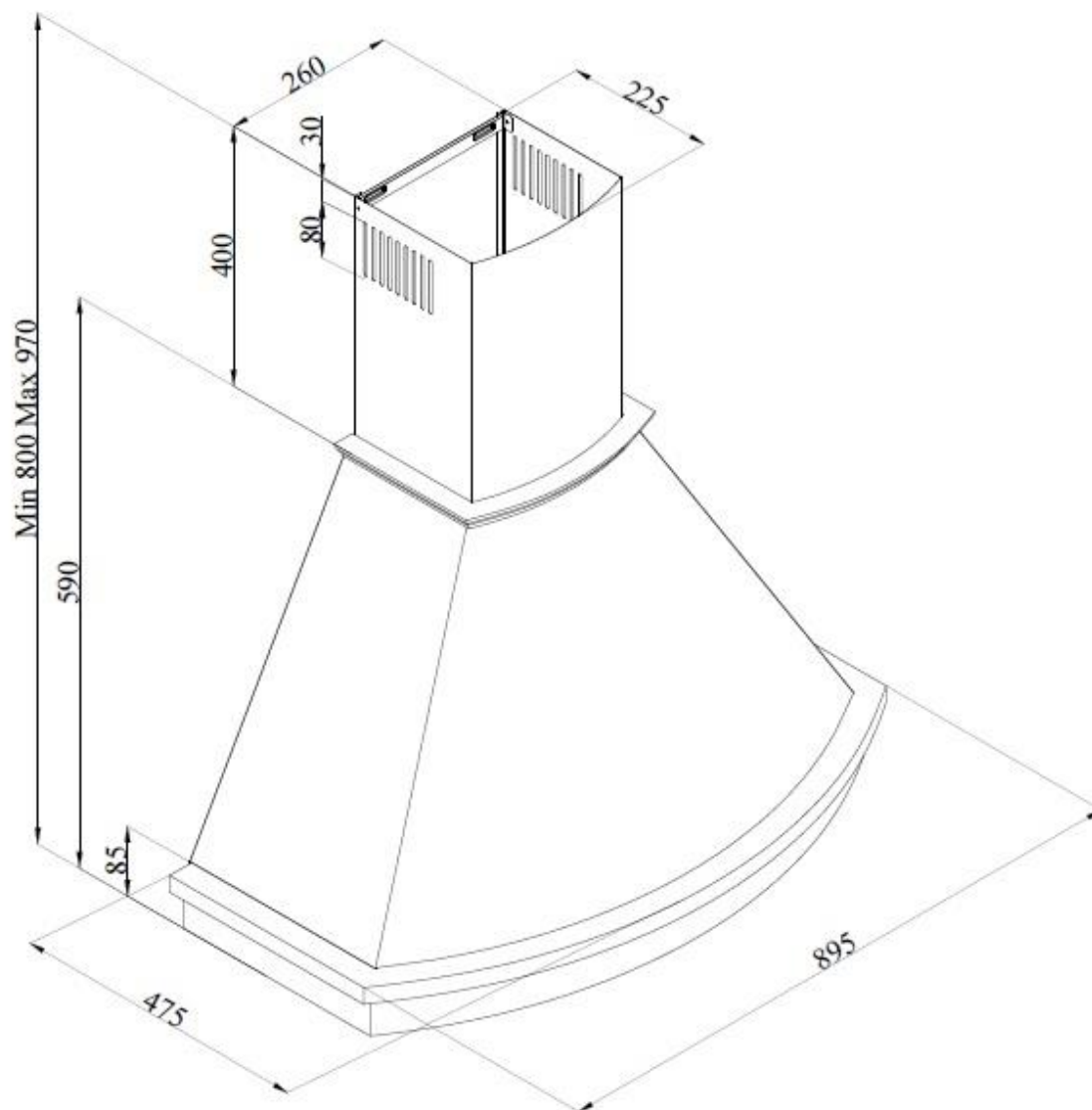

1.ábra 2235 műszaki rajz

### 3 Figyelmeztetések és biztonsági tudnivalók

- A készüléket 8 éves vagy annál idősebb gyerekek használhatják. A készülék felügyelet nélküli használata nem javasolt szellemi vagy fizikai fogyatékkal rendelkezőknek, illetve olyan személyeknek, akiknek nincs tapasztalatuk elektronikai berendezések használatában. Felügyelet nélküli gyermekek nem használhatják a készüléket!
- Győződjön meg arról, hogy gyermeke nem fér hozzá a készülékhez, és hogy nem játszik azzal. Tisztítás és karbantartás elvégzése gyermekeknek csak felnőtt felügyelettel lehetséges.
- A készülék háztartási célra készült.
- Feszültség: 220-240~ V, 50/60 Hz
- A biztonsági előírásoknak megfelelően a készüléket földelni kell.
- Készüléke biztonsága érdekében minden csatlakozást az előírások és szabályozások betartása mellett képzett szakembernek kell végeznie.
- Nem képzett szakember általi beüzemelés lassú működést, sérülést és balesetet okozhat.
- Ügyeljen arra, hogy a csatlakozókábel ne sérüljön, és hogy ne helyezze azt főzőlap közelébe.
- Beszerelés előtt ne csatlakoztassa a készüléket az elektromos hálózathoz.
- Úgy szerelje be a készüléket, hogy a csatlakozó mindig könnyen elérhető legyen.
- Soha ne érjen a készülék világításához, ha az hosszabb ideig használatban van, mivel a világítás felforrósodhat.
- A páraelszívó háztartási célra készült normál otthoni környezetben. A gyártó nem vállal felelősséget semmilyen személyi vagy tárgyi károsodásért, amely nem megfelelő használat, a készülék bármely részén történő módosítás vagy nem eredeti alkatrészek használatából származik.
- Tartsa be a kiáramló levegő kibocsátására vonatkozó, az illetékes hatóságok által meghatározott szabályokat és utasításokat. (Ez a figyelmeztetés nem vonatkozik a kémény nélküli felhasználásra.)
- Kerülje gyúlékony anyagok ráhelyezését a készülék alatti főzőlapra és olyan ételek készítését, amelyek könnyen lángra kaphatnak.
- Csak azután indítsa be a készüléket, ha az edényt a főzőlapra helyezte. Ennek elmulasztása a készülékek eldeformálódásához vezethet a hő hatására.
- Mindig először kapcsolja ki a főzőlapot és utána vegye le az edényt a használt főzőzónáról.
- Soha ne hagyjon forró olajat a főzőlapon, mivel az könnyen meggyulladhat.
- Mivel az olajok, zsírok, könnyen meggyulladhatnak, nagyon figyeljen a terítőkre, függönyökre főzés közben.
- Belső keringetési üzemmódban lévő elszívóknál a szénzsűrők telítődnek, ezért megfelelő időközönként azokat cserélni szükséges. A szénzsűrők nem megfelelő időközönkénti cserélése tűzveszélyt jelenthet, mivel a szennyezett szűrőkben felhalmozódott olaj könnyen lángra kaphat.
- Ne használjon a szénzsűrő helyett nem hőálló helyettesítő terméket.
- Soha ne használja készülékét alumínium zsírszűrő nélkül, ez alaptartozékként a páraelszívó része.
- Tűz esetén húzza ki minden készülékét az elektromos hálózathoz.
- Ha a készüléket nem tisztítja megfelelő időközönként, tűzveszélyt okozhat.
- Beszerelés / karbantartás megkezdése előtt győződjön meg arról, hogy a készülék nincs-e csatlakoztatva az elektromos hálózathoz.

- Ha a páraelszívón kívül más hasonló elven működő készülék is van a helyiségben, akkor a nyomás nem haladhatja meg a 4 Pa (4 m bar) -t.
- Amennyiben gázzal vagy fűtőolajjal működő készülék van a páraelszívó közelében, a készülékek kivezetését mindig külön légcsatornában, hermetikusan elzárva kell kialakítani.
- Ha kivezeti készülékét, használjon 120 - 150 mm átmérőjű csatlakozócsonkot. A kivezető cső hossza legyen minél kisebb, valamint minél kevesebb hajlatot tartalmazzon.
- Győződjön meg arról, hogy gyermeke nem fér hozzá a készülékhez, és hogy ne játsszon azzal.
- Biztonsága érdekében maximum 6 A-es biztosítékot használjon a készüléke működtetésére.
- Ne dobja ki vagy hagyja felügyelet nélkül a csomagolást vagy annak egy részét, mert az – különösen a műanyag zacskók - veszélyt jelenthet gyermekei számára.
- A csatlakozó kábel bármilyen sérülése esetén azt csak képzett szakemberrel cseréltesse ki / javíttassa meg.
- Tűz esetén áramtalanítsa a páraelszívót, valamint a többi készüléket és takarja le a lángokat. Soha ne használjon vizet a készüléken keletkezett tűz eloltására.
- A főzéshez használatos elektromos készülékek használat közben felforrósodhatnak, alkatrészeik forróak lehetnek.
- A készülék beszerelése után a páraelszívó és a főzőlap közötti távolságnak elektromos főzőlap esetén legalább 65 cm-nek kell lenni, gáz főzőlap esetén legalább 75 cm-nek.
- A készülék nem vezethető ki olyan légcsatornába, ahol más eszköz füstgáz elvezetése történik.
- Csak abban az esetben használja a készüléket egyidejűleg olyan berendezésekkel, melyek toxikus gázokat bocsátanak ki a levegőcsatornába (mint pl. gáz, olaj, fa vagy széntüzelésű kazánok, bojler, stb.), ha megfelelő levegőutánpótlás biztosítva van a helyiség számára. Ezt csak a kivezetett üzemmód használatakor vegye figyelembe.
- Ez a figyelmeztetés nem vonatkozik a kémény nélküli felhasználásokra.
- Ha elektromos páraelszívót használnak gázzal vagy más fűtőanyaggal működő készülékekkel, akkor a helyiségben elegendő szellőzésnek kell lennie (lehet, hogy nem vonatkozik azokra az eszközökre, amelyek a levegőt visszavezetik a helyiségbe).

### 3.1 Balesetveszély és mérgezés veszélye



**Veszély!**  
**Figyelmeztetés! Fulladás veszélye**

A csomagolóanyagok veszélyt jelenthetnek gyermekek számára. Soha ne engedje a gyermekeket játszani azzal.



**Veszély!**  
**Figyelmeztetés! Halálos veszély!**

Kivezetéses üzemmódban telepített elszívó amennyiben belső levegőtől függő tűzhellyel ugyanazon helyiségben egyidejűleg használja (nyílt lángú széntüzelésű kazánok, gáz bojler, stb.) életveszélyt okozhatnak, mert az egyidejűleg bekapcsolt elszívó a gázkészülék kürtőből a mérgező gázt vissza szívja a helyiségbe, ami CO szénmonoxid mérgezést okoz! Mindig

gondoskodjon elegendő betáplált levegőről, ha az elszívót kivezetéses üzemmódban használja! Az elszívót és a belső levegőt használó kazánt, vagy gázbojlert egyidejűleg nem használhatja!



2. ábra Mérgezés veszélye

A különböző nyílt tűzterű fűtőberendezések (pl. gáz, olaj, fa vagy széntüzelésű berendezések, kazánok) a beüzemelés helyéről veszik el az égéshez szükséges levegőt. Amikor a páraelszívót bekapcsolja, az elszívja a levegőt a konyhából és szomszédos helyiségekből, ezáltal vákuumot generál. A tüzelőberendezésben keletkező mérgező égéstermék áramlása megfordul és a helységben lévőket megmérgezi a szénmonoxid gáz! Kérjük, hogy ilyen esetekben körültekintően járjon el és gondoskodjon a megfelelő levegő utánpótlásról a CO szénmonoxid mérgezés veszélye miatt! Betartandók a hatályos építési szabályok!

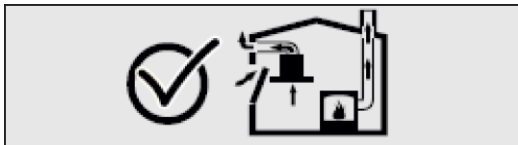

3. ábra

Ilyen esetekben biztosítani kell a megfelelő levegő utánpótlást!!! Javasolt CO (szén-monoxid) riasztó beszerelése.



**Veszély!**  
**Tűzveszély!**

- A zsírszűrőben felhalmozódott szennyeződések meggyulladhatnak. A zsírszűrőt legalább 3 havonta tisztítsa ki. Soha ne használja zsírszűrő nélkül a készüléket.
- A zsírszűrőben felhalmozódott szennyeződések meggyulladhatnak. Soha ne használjon nyílt lángot a készülék közelében. Csak könnyű tüzelésű (fa vagy szén) kályha közelébe helyezheti el a készüléket, amennyiben annak nincsen nyitható fedele, hogy szikra ne szóródhasson szét.
- A forró olajok és zsírok könnyen lángra kaphatnak. Ha ezekkel főz, sose hagyja a készüléket őrízetlenül. Tűz esetén áramtalanítsa a páraelszívót, valamint a többi készüléket és takarja le a lángokat. Soha ne használjon vizet a készüléken keletkezett tűz eloltására.
- Ha gáz főzőlapot működtet, amelyen nincs edény, nagy hő keletkezik. A felette elhelyezett szellőztető készülék így megsérülhet. A gáz főzőlapot mindig csak akkor kapcsolja be, ha azon már főzőedény van.
- Ha több gáz főzőzónát működtet egyszerre, amelyen nincs edény, nagy hő keletkezik. A felette elhelyezett szellőztető készülék így megsérülhet. Edény nélkül soha ne működtessen egyszerre két gáz főzőzónát több, mint 15 percig magas fokozaton, mert a nagy hő hatására sérülhet az elszívó. A Wok égő (5kW) 2 normál égőnek felel meg. A gáz főzőlapot mindig csak akkor kapcsolja be, ha azon már főzőedény van.



**Veszély!**  
**Áramütés veszélye!**

- A meghibásodott készülék áramütést okozhat. Soha ne kapcsolja be a meghibásodott készüléket. Áramtalanítsa a készüléket és kapcsolja le a kismegszakítót. Hívja a szakszervizt!
- A helytelen javítás veszélyt okozhat. Bármely javítás és a csatlakozó kábel bármilyen sérülése esetén azt csak képzett szakemberrel cseréltesse ki / javíttassa meg. Soha ne kapcsolja be a meghibásodott készüléket. Áramtalanítsa a készüléket és kapcsolja le a kismegszakítót. Hívja a szakszervizt!
- Ha víz csöpög a készülékbe, áramütést okozhat. Magasnyomású vagy gőztisztító használata tilos!



**Veszély!**  
**Sérülésveszély!**

- A beüzemelés alatt ügyeljen a testi épségére, mert a készülék éles részei sérüléseket okozhatnak. Mindig használjon kesztyűt a beüzemelési és szerelési munkálatokhoz.
- A készüléket körültekintően rögzítse a használati és szerelési útmutatóban leírtaknak megfelelően. Helytelen rögzítés esetén a leeső készülék sérülést okozhat.
- A készülékre helyezett tárgyak leeshetnek arról, ezért ne rakjon semmit a páraelszívóra.
- A LED világítások nagyon élénkek, szemsérülést okozhatnak. 100 másodpercnél hosszabb ideig soha ne nézzen ezekbe a LED világítótestekbe működés közben.



**Veszély!**  
**Égésveszély, áramütés veszélye!**

- Tisztítás és karbantartás megkezdése előtt várja meg, míg a készülék részei lehűlnek. Áramtalanítsa a készüléket a művelet megkezdése előtt (húzza ki a tápkábelt a konnektorból vagy kapcsolja le a biztosítékot).
- Az elektromos részeket soha ne tisztítsa nedves ruhával, mert meghibásodáshoz vezethet.
- A rozsdamentes felületeket a leírtaknak megfelelően tisztítsa. A nem megfelelő tisztítás a felület sérüléséhez vezethet. A vezérlőegységek tisztításához ne használjon rozsdamentes acél ápolására alkalmas tisztítószert.
- A felület sérülhet, ha durva, dörzsölő, maró hatású tisztítószereket vagy eszközöket használ. Ne használjon olyan tisztítószereket, melyek sérülést okozhatnak a felületen.



**Veszély!**  
**Tűzveszély, sérülésveszély!**

Meghibásodás esetén áramtalanítsa a készüléket és hívja az illetékes szervizt. A javítási műveleteket mindig képzett szakember, szervizes végezze. A karbantartás, szerelés megkezdése előtt áramtalanítani kell a készüléket!



**Figyelmeztetés!**

Ha hibás a készüléke, kapcsolja le a kismegszakítót, áramtalanítsa a készüléket és hívja az illetékes szervizt.

**Figyelmeztetés!**

A tápkábel sérülése esetén azt minden esetben szakember vagy a szakszerviz cserélje ki a sérülések és veszélyes helyzetek elkerülése érdekében.

**Figyelmeztetés!**

Ha a világítás nem működik, kapcsolja le a kismegszakítót és bizonyosodjon meg arról, hogy a készülék nincs csatlakoztatva az elektromos hálózathoz. Rögtön cserélje ki a hibás izzókat, így elkerülhető a többi izzó túlterhelése. Csak azután cserélje ki az izzókat, hogy azok kihűltek.

**Figyelmeztetés!**

A főzéshez használatos elektromos készülékek használat közben felforrósodhatnak, alkatrészeik forróak lehetnek.

**Veszély!**

A készülék nem vezethető ki olyan légszűrőbe, ahol más eszköz füstgáz elvezetése történik.

**A sérülés lehetséges okai****Figyelmeztetés!**

Fennáll a rozsdásodás veszélye.

Főzéskor mindig használja a készüléket a kondenzáció elkerülése érdekében. A kondenzáció rozsdásodáshoz vezethet. Rögtön cserélje ki a hibás izzókat, így elkerülhető a többi izzó túlterhelése. Az elektromos alkatrészeket soha ne nedves ronggyal tisztítsa, ha nedvesség kerül a készülék alkatrészeibe, az sérülhet. A készülék felülete sérülhet a nem megfelelő módon történő tisztítás miatt. A rozsdamentes acél tartozékokat mindig a száliránynak megfelelően tisztítsa. Soha ne használjon a vezérlőpanel tisztításához rozsdamentes acél tisztítószer vagy nedves ruhát. A felület sérülhet maró hatású vagy nem megfelelő tisztítószer használatkor, soha ne használjon ilyeneket a páraelszívó tisztításához. Kicsi (1°) lejtésszöggel szerelje a légszűrőt a készülékhez.

**4 Használat szénzsűrővel és szénzsűrő nélkül**

A készüléket kivezetéses és belső keringetéses üzemmódban is használhatja.

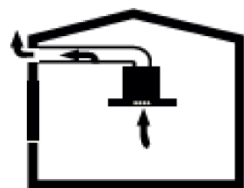
**Kivezetéses üzemmód**

A levegő a zsírszűrőkön és a csőrendszeren keresztül jut ki a külső térbe. (4. ábra)

4. ábra Kivezetéses üzemmód szénzsűrő nélkül



### **Figyelmeztetés!**

A készüléket ne vezesse olyan levegőcsatornába, ahova más készülékek (füst, gáz és egyéb fűtő berendezések) vannak kivezetve.

- Ha a készüléket egy már nem használt kéményen keresztül vezeti ki, kérjen engedélyt a hatóságoktól.
- Ha a készüléket a külső falon át vezeti ki, mindig használjon visszacsapó szelepet.

### Belső keringetési üzemmód

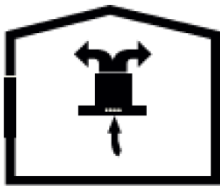

5. ábra Szénszűrős belső keringetési üzemmód



Az elhasznált levegőt a zsírszűrők és aktív szénszűrők tisztítják meg mielőtt visszakerül a konyha légterébe. (5. ábra)



Belső keringetési üzemmód használatakor mindig használjon aktív szénszűrőt. Szénszűrő használata esetén számoljon teljesítmény csökkenéssel. További információkért és tartozékok beszerzéséért lépjen kapcsolatba márka kereskedőjével.

Mielőtt beszerezne a szénszűrőt, bizonyosodjon meg arról, hogy nincsen csatlakoztatva elszívója az elektromos hálózathoz. Mivel kivezetés nélküli üzemmódban használja a szénszűrőt, azt 3-5 havonta cserélni kell. A szénszűrő nem mosható. A zsírszűrőt akkor is használja, ha nem használ szénszűrőt. Soha ne használja zsírszűrő nélkül a készüléket.

## **5 Szállítási és csomagolási figyelmeztetések**

- Az általunk használt csomagolóanyagok nem szennyező anyagokból készülnek, így környezetbarátnak minősülnek és újrahasznosíthatóak. Kérjük, segítsen azzal, hogy a hulladékot megfelelően gyűjti össze. Kereskedőjétől vagy a helyi hatóságoktól érdeklődhet a helyi gyűjtő, illetve újrahasznosító telepekről.
- Kérjük, szállításkor figyeljen a készülék csomagolásán lévő jelölésekre, és a készüléket a csomagoláson található fülek segítségével fogja meg.
- Mindig az eredeti csomagolásban szállítsa a készüléket.
- Ha az eredeti csomagolás már nem áll rendelkezésére, ne helyezzen nehéz anyagot a készülékre, nehogy az behorpadjon.
- Csomagolja be újra a készüléket a sérülések elkerülése érdekében.

## 6 A készülék ismertetése

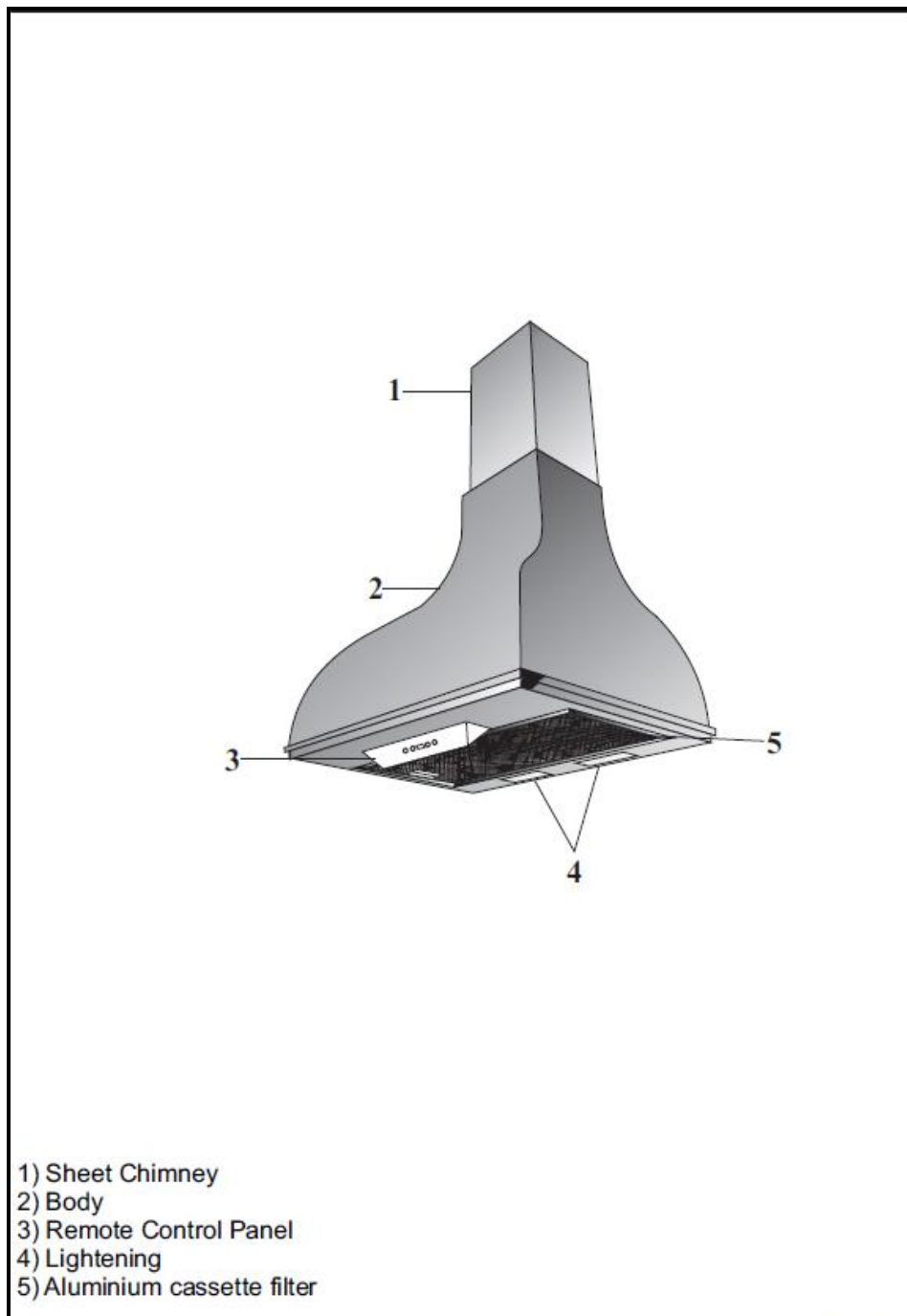

- 1.) Kürtő
- 2.) Páraelszívó test
- 3.) Vezérlőpanel
- 4.) Világítás
- 5.) Alumínium zsírszűrő

## 7 A készülék beszerelése

### Lukak kifúrása

Az ábrán jelölt módon és az összeszerelési sablon alapján 8 mm-es fúrófejjel fúrja ki az A, B, C, D lukakat. Fúrjon két lyukat a 6 mm-es fúrófejjel ahhoz, hogy a minimum és maximum magassági méretek figyelembe vételével tudja rögzíteni a kürtőlemezt (E,F).

### Tiplik rögzítése

Csavarja be a 8 mm-es tipliket (A,B,C,D) a 8 mm-es lukakba, majd ezt követően a 6 mm-es lukakba az ahhoz tartozó tipliket.

### Csavarok behelyezése

Rögzítse az 5,5 x 45-ös csavarokat a 8 mm átmérőjű tiplikbe (A,B). Erősítse a 3,9 x 22-es csavarokat a 6 mm-es tiplikbe.

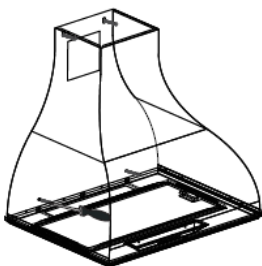
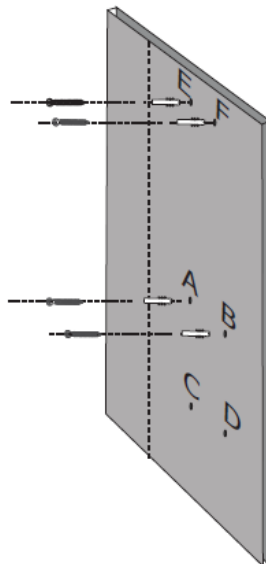

Rögzítse az 5,5 x 45-ös csavarokat a 8 mm-es tiplikbe (C,D) melyeket azért fúrt, hogy a készülék biztonságosan megálljon a helyén.

Csatlakoztassa a rugalmas alumíniumcsövet a falhoz kivezető csonkhoz. Bizonyosodjon meg arról, hogy csatlakozás az elszívó legerősebb fokozatán történő működéskor is megfelelő.

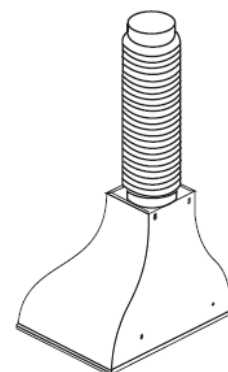

és a  
a

Figure 7

Helyezze a kürtőt a páraelszívó testre.



A felső csavarok segítségével rögzítse a kürtőt.

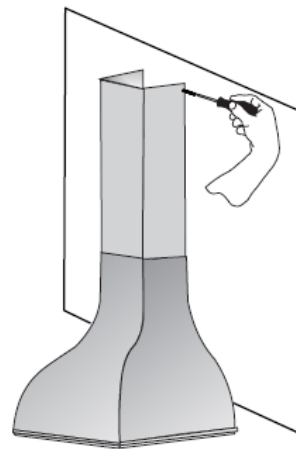

## 8 A készülék használata

A beszerelést követően távolítsa el a védőfóliákat a készülékről.

### Vezérlőpanel

A készülék 3 sebesség fokozatú kapcsolóval rendelkezik. A főzésnek megfelelően használja a gyenge, közepes és erős fokozatokat. Az elszívóját a kezelőpanelen található vezérlőgombok segítségével irányíthatja.

Az elektromos kapcsolóval ellátott modellek automatikus időzítővel rendelkeznek (TIMER). Bármely fokozatgomb 2 másodpercnél hosszabb ideig nyomva tartása esetén az időzítő funkció bekapcsol és a készülék 15 perc múlva automatikusan kikapcsol. Amikor az időzítés elindul, a gombon lévő LED villog, mely jelzi az időzítés kezdetét.

A főzőlapot és a páraelszívót egy időben használja. Ajánljuk, hogy a főzés befejezése után hagyja bekapcsolva készülékét még néhány percig, hogy a kellemetlen szagok és gőzök megfelelően távozzanak.

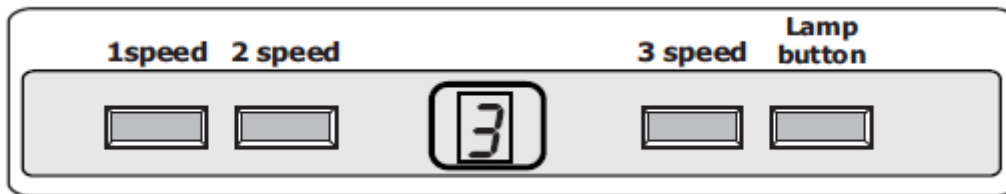

## Világítás

A készülék két lámpával felszerelt és a „Lamp button” gombbal mindkét lámpa ki-/bekapcsolható. Nyomja meg a „lamp button” gombot a világítás ki-/bekapcsolásához.

## Készülék használata

A beüzemelés után távolítsa el az inox felületekről a fóliát. A készülék 5 fokozatban használható. Válassza ki a fokozatot 1,2,3...5 érték között attól függően, hogy a főzés mekkora párával jár. Nyomja meg a „Motor on/off”  gombot majd a + és – gombokkal növelje vagy csökkentse a sebességet. Az elektromos kapcsolóval felszerelt készülékek időzítővel rendelkeznek. Ha legalább 2 másodpercig nyomva tartja a „Timer” gombot, a 15 perces időzítő program aktiválódik. Kérjük, hogy a főzőlapot és a páraelszívót együttesen használja. A legjobb eredmény elérése érdekében a főzés befejezése után még egy kis ideig járassa az elszívót.

### TOUCH BUTTON POSITIONS

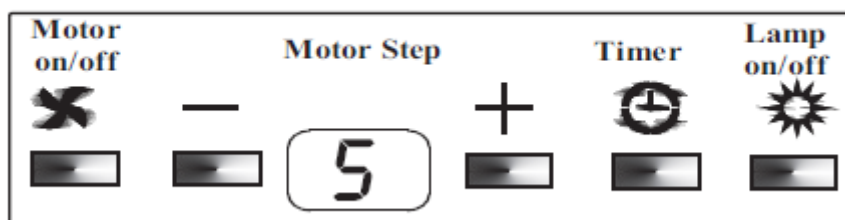

## Világítás

A készülékben 3 izzó van. A világítás bekapcsolásához nyomja meg a „Lamp on/off”  gombot.

## Hatékony szellőztetés

A hatékony szellőztetés érdekében az ablakokat tartsa zárva. A más helyiségekbe nyíló ajtók és ablakok nyitva lehetnek.

## Alumínium zsírszűrő tisztítása

Amennyiben „C” jelölést lát a kijelzőn, vagy ha 2-3 hét eltelt az utolsó tisztítás óta, akkor tisztítsa meg az alumínium zsírszűrőt. A tisztítást követően a „C” jelölést úgy tudja törölni a kijelzőről, ha legalább 3 másodpercig nyomva tartja a „Motor on/off”  gombot. Ezt követően „E” jelölést fog látni a kijelzőn, mely azt jelzi, hogy a készülék készen áll a normál működésre.

Abban az esetben, ha a készüléket a „C” jelölés törlése nélkül szeretné bekapcsolni, a „Motor on/off”  bekapcsolása után egy másodpercig a fokozat jelenik meg, majd ismét a „C” jelölést látja a készülék működése közben.

## 9 Készülék elhelyezése

A páraelszívó és az elektromos főzőlap közötti távolság minimum 65 cm legyen, gáz főzőlap esetén pedig minimum 75 cm.

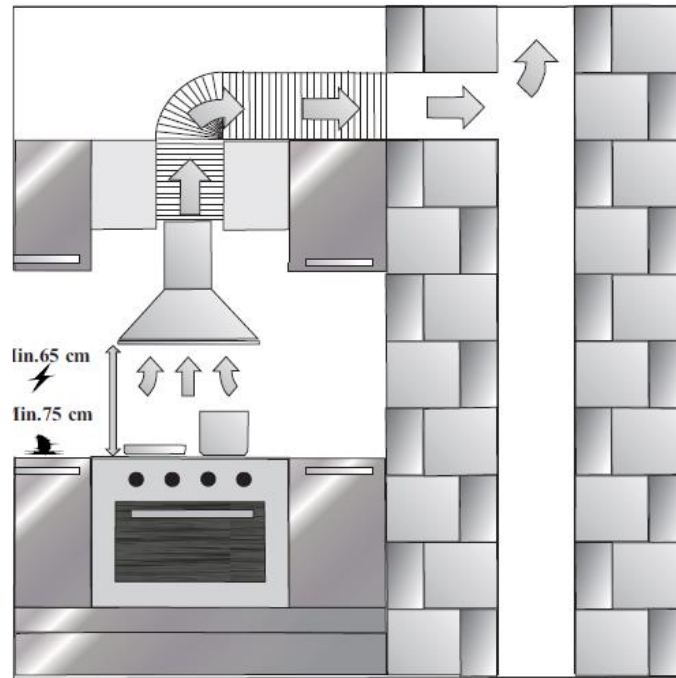
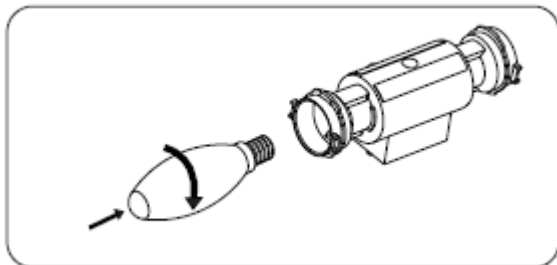

Figure 10

## 10 A világítás kicserélése

A páraelszívónak 2 izzóval és egy világítást vezérlő gombbal rendelkezik. Kapcsolja be a világítás gombot.



Vegye le az alumínium zsírszűrőket az elszívó alsó részéről. Vegye ki a rossz izzót és cserélje azt ki. Az izzók kicseréléséhez tekerje azt az óra járásával ellentétesen, majd az óra járásának megfelelően tekerje be az újat.



### Figyelmeztetés!

Bizonyosodjon meg arról, hogy az elszívó nincsen az elektromos hálózatra csatlakoztatva. Hagyja, hogy a világítás kihűljön, különben megégetheti a kezét, ha az túl meleg.

## 11 Tisztítás és megelőző karbantartás



### Figyelmeztetés!

Tisztítás és karbantartás műveletét felügyelet nélküli gyermekek nem végezhetik el.

- A készülék felülete könnyen megsérülhet, ha éles termékekkel vagy súroló hatású tisztítószerrel tisztítja azt. Soha ne használjon ilyen tisztítószereket. A készülék és a vezérlőpanel felülete érzékeny a karcolásra.
- A készülék felületét mindig puha nedves ronggyal tisztítsa, használjon mosogatószeret vagy enyhe üvegtisztítót. Puhítsa fel a rászáradt szennyeződést egy nedves szivaccsal, soha ne kaparja azt.
- Száraz törlőkendő, karcolást okozható szivacs, dörzsölést igénylő anyag, homokot és savat vagy klórt tartalmazó vagy más maró anyag használata nem engedélyezett.
- A rozsdamentes acél felületét mindig a száliránynak megfelelően tisztítsa.
- Ne használjon rozsdamentes acél tisztításához megfelelő szert a kezelőpanel tisztításához. A zsírszűrők tisztítása: normál használat (napi 1-2 óra) esetén a zsírszűrőket három havonta kell mosni.
- Ne használjon túlságosan erős, savas vagy lúgos tisztítószereket.
- A fém zsírszűrők tisztításakor, tisztítsa meg a készülékben lévő fém zsírszűrők tartó részeit is nedves ruhával.
- A zsírszűrők kézzel vagy mosogatógépben is moshatók.
- Ne fújjon spray-tisztítószereket közvetlenül a termékre.
- Ne tartson gyúlékony és / vagy nehéz dekorációs tárgyakat a terméken.

### 11.1 Tisztítás mosogatógépben

Mosogatógépben történő mosáskor a zsírszűrők enyhén elszíneződhetnek. Ez nincs hatással a hatékonyságára.

- ne rakja be a szennyezett zsírszűrőt más edények közé a mosogatógépbe
- mindig lazán, szabadon helyezze a zsírszűrőket a mosogatógépbe és ne helyezzen rájuk nyomást

### 11.2 Manuális tisztítás



Egy speciális oldószer segíthet a készülék tisztításában, ezt keresse viszonteladójánál.

- Puhítsa fel a szennyeződéseket mosogatószeres meleg vízben.
- Használjon egy kefét a tisztításhoz és várja meg, amíg a fémzsírszűrőkben lévő folyadék teljesen átfolyik.
- Öblítse el a szűrőket mosogatás után.



## Karbantartás

Karbantartás/tisztítás végezte előtt áramtalanítsa a készüléket. Az alumínium zsírszűrő megszűri a levegőben lévő port és zsírt. Az alumínium zsírszűrőt havonta mossa át meleg mosószeres vízben, vagy ha megoldható, 60°C-on mossa ki a mosogatógépben. Az alumínium zsírszűrőt úgy tudja eltávolítani, ha megnyomja a végén lévő gombot és leemeli a helyéről. A tisztítást követően várja meg, hogy az teljesen megszáradjon, és csak azután kezdje el használni. A készülék külső felületét nedves mosószeres vagy alkoholos ruhával törölje át. Arra ügyeljen, hogy az elektromos részekbe ne kerüljön víz. Használhat inox tisztítószert is.



Figure 12

### 11.3 Az aktív szénzsűrő cseréje

Az aktív szénzsűrő cseréje esetén először áramtalanítsa a készüléket. Aktív szénzsűrőt abban az esetben használjon, ha nem vezet ki a készüléket, hanem belső keringtetéses üzemmódban használja. Ebben az esetben az aktív szénzsűrő cseréje 3-5 havonta javasolt. A készülékbe 2 db aktív szénzsűrő kell. Az aktív szénzsűrőt soha ne mossa ki. A szénzsűrő eltávolításához tekerje azt az óra mutató járásával ellentétes irányba.

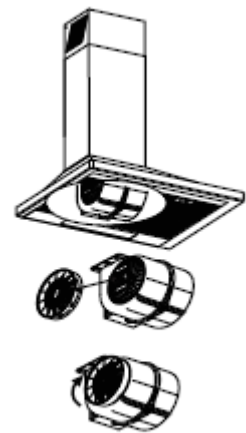

Figure 13



Ha a szénzsűrők nincsenek a megfelelő helyen, azok elmozdulhatnak, leeshetnek és károsíthatják a készüléket.



#### **Veszély!**

Soha ne mossa el a szénzsűrőket.

Tartsa a szénzsűrőket gyerekektől távol.

### Amennyiben a készülék nem működik...

Mielőtt jeleznél a hibát a szerviznek:

Ellenőrizze, hogy a készülék megfelelően csatlakozik-e a konnektorba illetve a biztosíték nincs-e lekapcsolva. Ne csináljon semmi olyat, ami károsodást okozhat a készülékben. Mielőtt felkeresi a szervizt, olvassa el figyelmesen a lenti táblázatot. Amennyiben a hibát nem tudja elhárítani, hívja fel a szervizt.

	Ellenőrizze a szénzsűrőt a belső keringetési használatkor (normális esetben a szénzsűrőt 3 havonta cserélni kell).	Ellenőrizze a kivezetést (nincs-e elzárva).	Ellenőrizze az alumínium zsírzsűrőt (havonta egyszer mosni kell)	Ellenőrizze a világítást.	Ellenőrizze, hogy a készülék be van-e kapcsolva.	Ellenőrizze a csatlakozást (a hálózati feszültség 220-240V legyen, a készüléket földelt dugaljba kell csatlakoztatni).
A páraelszívó nem működik					X	X
Nem működik a világítás				X		X
Gyenge az elszívás	X	X	X			
Nem szellőzik az elszívó	X		X			

## Szerviz és alkatrészek

A szükséges alkatrészt a szerviztől vagy a kereskedőtől kell beszereznie. Az alkatrészek beszerzéséhez a készüléken található adattáblán szereplő információkra van szükség.

## Technikai részletek

Feszültség (V) 220/240 AC  
 Motor szigetelési osztálya: F  
 Szigetelési osztály: I

## Telepítés kivezetéses üzemmódban (csak szakembereknek)

A készüléket szerelje fel a 9. pontban leírtak szerint. A terhelt levegő elvezetésére használjon 150 mm (min 125 mm) átmérőjű légtechnikai csövet és szerelvényeket. A páraelszívó megadott teljesítménye 1 m hosszú, egy 90°-os idom és 1 m hosszú 150mm átmérőjű csőszakasz beszerelésével tartható, de nem lehet hosszabb maximum 5m-nél. (Megjegyzés: 1 db 90°-os idom 1 m hosszú csőszakasznak fele meg). **A készülék nem alkalmas plusz ventilátor motor működtetésére!** A falon kívül használjon visszacsapó zsalut. A bogárhálóval ellátott esővédő zsalu 50%-os teljesítmény romlást eredményez.

A gyártó elhárít minden felelősséget a bekötés és telepítés be nem tartásából bekövetkező teljesítményromlás esetére.

## Elektromos bekötés (csak szakembereknek)

### Fontos:

- A karbantartási és beállítási munkálatokat a készülék teljesen áramtalanított állapotában kell végezni. A bekötést a mindenkor normákkal összhangban és az előírásoknak megfelelően kell végrehajtani. Az elektromos bekötést csak képzett szakember végezheti.

- A készüléket 230 V/50 Hz váltóáram működteti. A szigetelési osztály a készülék adattábláján található. Ha közvetlenül az áramkörbe köti a készüléket, iktasson be egy egypólusú kapcsolót, ami a készülék terhelésére van méretezve és megfelel az érvényben lévő

normatíváknak. A gyártó nem vállal semmilyen felelősséget a beszereléskor figyelmen kívül hagyott érintésvédelmi szabályok megsértéséből származó következményekért.

A gyártó elhárít minden polgárjogi és büntetőjogi felelősséget, amennyiben a bekötés nem az érvényben lévő normatíváknak megfelelően történik.

## 12 Technikai adatok

Feszültség: 220-240V 50Hz  
Érintésvédelmi osztály: I. (csak védőföldeléssel ellátott aljzatba csatlakoztatható)  
Névleges teljesítmény: 191 W



A termék megfelel a 2014/30/EU, az elektromágneses összeférhetetlenségről szóló irányelvnek, valamint a 2014/35/EU, a meghatározott feszültségű áramkörökön belüli használatról szóló irányelvnek.

A készülék gyártási helye: Törökország

Importőr:

**Ecorgan Kereskedelmi és Tanácsadó Kft.**  
6640 Csongrád  
Ipari park u. 2.  
Magyarország

tel.: + 36 63/570-880

email: [kozpont@ecorgan.hu](mailto:kozpont@ecorgan.hu)

web: [www.ecorgan.hu](http://www.ecorgan.hu)

A készülék jótállási feltételei a mellékelt jegy szerinti. A termékre az érvényben lévő magyar 151/2003.(IX.22.) Korm.r. szerinti jótállás érvényes. A forgalmazó által kínált többlet jótállás csak az érvényesen kitöltött jótállási jeggyel érvényesíthető. Kérjük, hogy a vásárlási okmányokat és a használati utasítást őrizze meg, mert szüksége lehet rá!