

Bruksanvisning

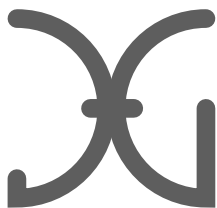

Keramisk spishäll

JG3001 P

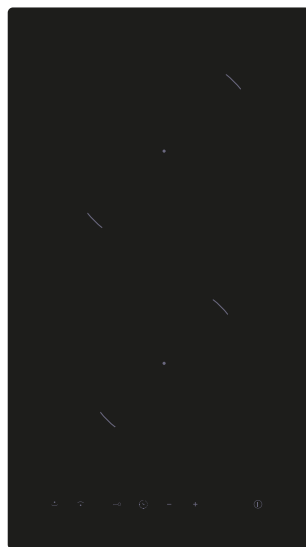

DK



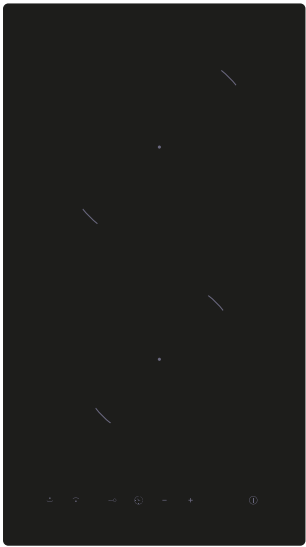

[01] x 1



[02] x 4

[03] x 4

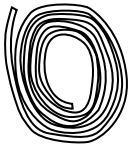

[04] x 1

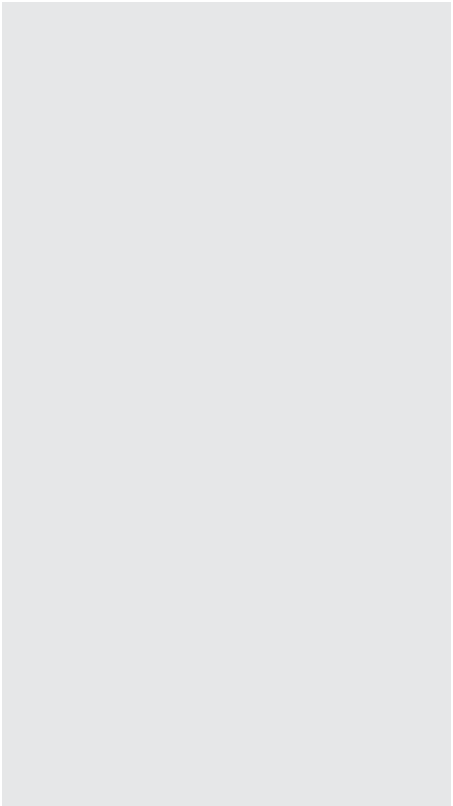



Keramisk spishäll JG3001 P

Installation

21



Låt oss komma igång...

	Kom igång ...	05
	Säkerhetsinstruktioner	06
	Innan du börjar	09
	Ytterligare detaljer...	10
	Produktfunktioner	11
	Användning	12
	Skötsel och underhåll	15
	Felsökning	17
	Återanvändning och deponi	18
	Teknisk och juridisk information	19
	Bilaga	21
	Installation	21





Kom igång...

Kom igång...

Säkerhet
Innan du börjar

06
09



Dessa instruktioner ges med hänsyn till din säkerhet. Läs igenom dem noga innan installation och spara dem för framtiden.



- Allt installationsarbete ska utföras av en behörig eller auktoriserad installatör.
- Denna apparat ska installeras korrekt av en behörig person i överensstämmelse med tillverkarens anvisningar.

Kom igång ...

- Denna apparat följer all gällande europeisk säkerhetslagstiftning men tillverkaren understryker att det ej hindrar apparatens ytor att bli och vara varma vid användning.
- Produkten kan bli varm under användning. Små barn ska ej komma nära. Var försiktig med att komma nära apparatens varma delar som spishäll, ugn osv.
- Tillverkaren rekommenderar starkt att spädbarn och små barn ej kan komma i kontakt med denna apparat.
- Barn ska hållas under uppsyn för att garantera att de ej leker med apparaten.
- Isolering av apparatens ledningar ska ske i överensstämmelse med gällande regler för isolering. Produkten ska kunna kopplas ifrån elnätet vid reläet, alternativt att det monteras en strömbrytare för detta ändamål.
- Skadade strömkablar måste bytas av behörig eller auktoriserad installatör.

- Se till att strömkabeln ej fastnar under eller i apparaten. Undvik att skada strömkabeln.
- Låt ej strömkablarna komma i kontakt med apparatens varma delar.
- Installera aldrig apparaten utomhus i fuktig miljö eller där det kan finnas risk för vattenläckage, som t ex under eller i närheten av en vask. Vid vattenläckage, bryt strömmen och låt apparaten torka ordentligt.
- Frakta bort emballaget försiktigt.
- Använd ej brandfarliga sprayflaskor i närheten av apparaten.
- Vi rekommenderar också att man är försiktig vid användning och rengöring. Läs rengörings- och underhållsavsnittet för denna apparat noggrant.
- Det får ej användas ångtvätt vid rengöring.
- Apparaten är ej anpassad för att användas med extern timer eller separat fjärrstyrning.
- Apparaten är endast avsedd för hushållsanvändning.
- När en kokzon har varit igång en längre tid fortsätter ytan att vara varm en stund efteråt. Rör då därför ej den keramiska spishällen.
- Förvara ej rengöringsmedel eller brandfarliga material i närheten av apparaten.
- Lämna aldrig varm olja eller fett utan uppsyn. Det kan ta fyr.

- Tillverkaren frånskriver sig ansvar för personrelaterade eller materiella skador till följd av felaktig användning eller felaktig installation av denna apparat.
- Denna apparat kan användas av barn från 8 år och uppåt och av personer med fysisk, kroppslig eller psykisk nedsättning, eller med brist på erfarenhet – om de hålls under uppsyn och om de på ett säkert sätt har blivit instruerade i hur apparaten fungerar och därmed förstår vilka risker felaktig användning innebär. Barn bör ej leka med apparaten. Rengöring och underhåll bör ej utföras av barn utan tillsyn.
- WARNING:** Apparaten och dess åtkomliga delar blir varma vid användning. Undvik därför beröring av varma ytor. Barn under 8 år ska hållas borta, om de ej är under konstant tillsyn.
- WARNING:** Övervakad matlagning på en spishäll med fett och olja kan vara farligt och medföra brand. Försök aldrig släcka en brand med vatten. Stäng av apparaten och täck över flammorna med t ex ett lock eller en brandfilt.
- WARNING:** Brandfara: Förvara aldrig något på spishällen.
- WARNING:** Om spishällen har spruckit, stäng av apparaten för att undvika elektrisk stöt.
- WARNING:** Använd enbart spishällsskydd designade av spishällens tillverkare. Användning av ej lämpliga skydd kan orsaka olyckor.

Denna apparat är endast avsedd för hushållsbruk. Tillverkaren kan inte på något sätt ställas till svars för skador eller olyckor orsakade av felaktig installation eller felaktig/ej avsedd användning av apparaten.

Innan du börjar

- För att undvika risker vid användning av elektriska apparater likt denna är det viktigt att denna apparat installeras korrekt och att du läser säkerhetsinstruktionerna noggrant. Förvara denna bruksanvisning för framtida användning och ge den vidare till framtida ägare. Efter upppackning av apparaten, kontrollera att den ej är skadad. Om du misstänker skada, använd ej apparaten utan kontakta Kundservice.
- Kontrollera apparaten och förvissa dig om att alla delar finns med.
- Bestäm var apparaten ska placeras.
- Om denna apparat innehåller glas, var försiktig vid montering och hantering för att undvika personskada eller skada på apparaten.
- Typskylten är fäst i botten av apparaten. Den visar alla nödvändiga identifikationsuppgifter vid beställning av reservdelar.
- Om du säljer apparaten, ger bort den eller lämnar den ifrån dig då du flyttar, se till att nästa ägare får denna bruksanvisning och lär sig hantera den och får ta del av säkerhetsinstruktionerna.

Nödvändiga verktyg

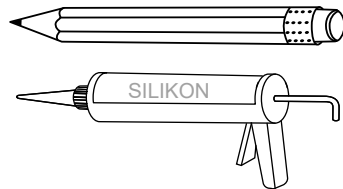
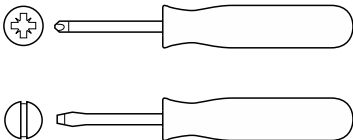

Ytterligare detaljer...



Produktfunktioner	11
Användning	12
Skötsel och underhåll	15
Felsökning	17
Återanvändning och deponi	18
Teknisk och juridisk information	19

Produktfunktioner

- > Denna keramiska spishäll är avsedd för all slags matlagning med dess värmestrålande kokzoner och elektroniska display och multifunktioner, vilket gör den till ett utmärkt val för den moderna familjen.
- > Den keramiska spishällen är extremt användarvänlig, hållbar och säker.

Specialfunktioner

Överhettningsskydd

- > En sensor övervakar temperaturen i kokzonerna. När temperaturen överstiger en säker nivå släcks kokzonen automatiskt.

Varningsindikator för eftervärme

- > När spishällen har varit igång kommer den vara varm även en stund efter avstängning. Bokstaven "H" lyser för att varna dig för att det är för varmt för att röra spishällen.

Timerfunktion

- > Du kan ställa in timern för varje kokzon mellan 1-120 minuter.

Automatisk avstängning

- > En annan av spishällens säkerhetsfunktioner är automatisk avstängning. Detta aktiveras om du glömmer stänga av en kokzon. Kokzonen stängs automatiskt av efter 120 minuter.

Skydd mot oavsiktlig användning

- > Om den elektroniska kontrollen registrerar att en knapp hålls inne i ca 10 sekunder släcks den automatiskt. Det hörs en felsignal för att varna om att sensorerna har registrerat närvaron av ett objekt. Displayen visar felkoden "E6".







Användning



Följande visar hur man reducerar den totala miljöpåverkan (t ex energiförbrukning vid matlagning).

1. Använd en gryta av lämplig storlek vid matlagning.
2. Täck grytan med ett lock vid matlagningen om det är möjligt.
3. Välj en gryta som har bättre värmekapacitet.
4. Tina upp frysta matvaror, om det är möjligt, utan elförbrukning.

Användning



Symboler	Beskrivning
A 	Zonläge
B 	Effektreglage (minus)
C 	Effektreglage (plus)
D 	På/av
E 	Barnlås
F 	Timer

Uppvärmningszon	Total effekt (220-240V 50/60Hz)
	1800 W
	1200 W
Total effekt	3000 W(230V~)

Användning

Touch kontroll:

Alla funktioner kan nås med hjälp av tryckkänsliga knappar (kapacitativa sensorer) placerade på framsidan av det keramiska glaset (kontrollpanelen). Varje tryck har en motsvarande display. Alla val bekräftas med ett pip.

Förberedelse innan användning

- > När strömmen slås på låter spishällen en gång och alla indikatorerna tänds i en sekund och släcks därefter. Placera grytan mitt på kokzonen.

Bruksanvisning







Observera!

När man trycker på ON/OFF-knappen (D) återvänder den keramiska spishällen till OFF-läge om det inte görs några andra val inom 20 sekunder.

Användning av kokzoner

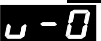
När "ON/OFF"-knappen  " vidrörs, visar alla indikatorer "-."

- Välj den kokzon du vill använda genom att trycka på "" eller "" tryck (A). Den valda symbolen visas "" eller "".
- Välj effektnivå genom att trycka på knappen "+" (C) "" eller "-" (B) "".
- Effektnivån börjar med 0. Genom att trycka på "+" stiger effektnivån från 0-9 (max effekt) i sifferordning. Genom att trycka på "-"-knappen stiger effekten direkt från 0-9. Genom att trycka på "-"- igen reduceras effektnivån.
- För att justera effektnivån senare, välj den önskade kokzonen först.
- Välj kokzon och tryck på "-"- för att reducera effektnivån till 0. Kokzonen stängs av.

Säkerhetsläge (barnlås)

Du kan låsa displayen för att förhindra oavsiktlig användning (t ex barn som av misstag startar kokzonerna). När displayen är låst är alla funktioner deaktiverade förutom OFF-knappen.

För att låsa knapparna:

Vidrör knapp (E) "" i 3 sekunder. Timern visar "Loc".

För att låsa upp knapparna:

1. Kontrollera att spishällen är igång.
2. Vidrör knapp E "" i 3 sekunder.
3. Du kan nu börja använda spishällen.



När spishällen är i låst läge är alla funktioner deaktiverade förutom OFF-knappen. Du kan alltid stänga av spishällen med OFF-knappen i ett nödläge. Du låser upp spishällen igen nästa gång du använder den.

Användning av timern

Du kan ställa in timern på att stänga av en kokzon när den inställda tiden har löpt ut.

Du kan ställa in en timer i upp till 120 minuter.

1. Välj kokzon genom att trycka på zon-knappen (A).
2. Tryck på timerknappen (F) "". Tidsindikatorn blinkar och du kan ställa in timern på denna tid.
3. Tryck på knapparna "+" och "-". Ställ in timern från 1-120 minuter.
4. När tiden är inställd börjar timern räkna ner. Displayen visar resterande tid och timerindikatorn blinkar i 5 sekunder.
5. När timertiden löpt ut släcks kokzonen automatiskt och brummar 3 gånger.
6. Om två kokzoner är igång då en kokzon är inställd med timer kommer alltid kokzonens arbetsnivå och tid visas. Om 2 kokzoner har timer inställd kommer bara kokzonens arbetsnivå och tid visas.

**Varning!**

Bryt alltid strömmen innan du utför underhållsarbete.
Kontakta Kundservice vid eventuella fel.

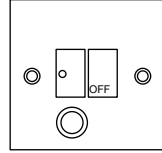

Skötsel och underhåll

Skötsel och underhåll



Skadade strömkablar måste bytas av en behörig eller auktoriserad installatör.



Endast avsedd för hushållsbruk.



Sätt aldrig en tom gryta på spishällen då detta kommer utlösa överhettningsskyddet och apparaten stängs av automatiskt.



Då en kokzon varit igång en längre tid fortsätter spishällen att vara varm en tid efter. Rör därför inte den keramiska spishällen.



Förpackade matvaror ska ej värmas upp utan att först ha öppnat locket. Detta för att undvika explosionsrisk på grund av värmeexpansion.



Om spishällen har spruckit, bryt strömmen för att undvika elektrisk stöt.



Ställ inga grova eller ojämna grytor på spishällen då detta kan skada den keramiska spishällen.



Undvik att släppa ner grytor och pannor hårt ner på spishällen. Den keramiska spishällen är stark men inte okrossbar.



Använd inga antändbara eller brandfarliga material intill apparaten.

Skötsel och underhåll

Rengöring av apparaten



Varning!

Undvik att gnida med ett slipmedel eller med botten av grytorna osv då detta kommer slita ner markeringarna på den keramiska spishällen över tid.

Rengör den keramiska spishällen regelbundet för att undvika att matrester fastnar.

- > Apparaten bör rengöras efter användning.
- > Ytan på den keramiska spishällen kan lätt rengöras på följande sätt:

Typ av smuts	Rengöringsmetod	Rengöringsmedel
Kalkavlagringar	Häll lite vitvinsvinäger på spishällen och torka av den med en fuktig trasa.	Speciellt keramiskt rengöringsmedel
Fastbrända fläckar	Rengör med en fuktig trasa och torka den med en blöt trasa.	Speciellt keramiskt rengöringsmedel
Mindre fläckar	Rengör med en fuktig trasa och torka den med en blöt trasa.	Rengöringssvamp
Smält plast	Använd en skrapa avsedd för keramiskt glas.	Speciellt keramiskt rengöringsmedel

Felsökning

Om det uppstår ett problem övergår den keramiska spishällen automatiskt till skyddsläge och visar följande skyddskoder:

Felkod	Möjlig orsak	Vad göra?
E6	Vidrör valfri knapp i över 10 sekunder.	Släpp knappen. Apparaten nollställs automatiskt.
H1	Apparatens inre temperatur var för hög.	Stäng av och låt apparaten svalna.

Innan du kontaktar Kundservice, kontrollera att apparaten är ansluten korrekt. Följande täcks ej av garantin:

- > Skador orsakade av felaktig användning, förvaring eller underhåll.
- > Skador orsakade av icke-auktoriserad montering och reparation.
- > Skador orsakade av felaktig användning.
- > Användning av den keramiska spishällen i kommersiellt bruk.

Återanvändning och deponi

Miljöskydd

Elektriskt avfall ska ej deponeras som allmänt hushållsavfall.

Deponera vänligen på lämplig deponi-anläggning. Kontakta dina lokala myndigheter eller återförsäljare för rådgivning kring deponi.



Denna symbol på produkten eller emballaget säger att produkten ej ska hanteras som hushållsavfall. Denna produkt ska lämnas vid anläggning för elektrisk och elektronisk utrustning för återanvändning.

Genom att garantera att denna produkt bortfraktas korrekt bidrar du till att undvika möjliga negativa konsekvenser för miljön och folkhälsan som kan uppstå om denna produkt ej hanteras korrekt. Om du vill motta ytterligare detaljerade upplysningar kring återanvändning av denna produkt, kontakta dina lokala myndigheter i fråga om avyttring av hushållsavfall, alternativt kontakta den återförsäljare där produkten köptes.

Upplysningar kring demontering

Demontera ej apparaten på ett sätt som ej är beskrivet i bruksanvisningen. I slutet av produktens livstid bör apparaten ej deponeras tillsammans med hushållsavfall. Kontakta dina lokala myndigheter eller återförsäljare för rådgivning kring återanvändning.

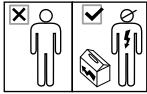
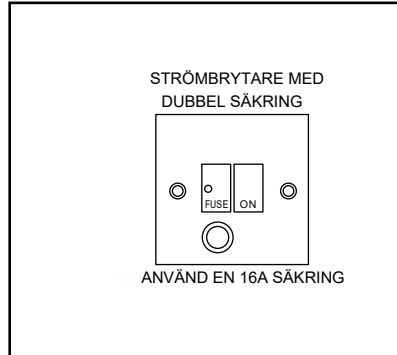
**DENNA APPARAT SKA JORDAS.****Direkt anslutning**

Om kablar är skadade eller ska bytas ska detta utföras av en behörig installatör med avsedda verktyg för att undvika olyckor. Installatören ska garantera att korrekt strömtillförsel utförts och att den överensstämmer med säkerhetsbestämmelserna. Kablarna får ej vara böjda eller ihoptryckta. Kablarna ska kontrolleras regelbundet och bytas av en behörig installatör.

Elektriska krav

Varje permanent elinstallation ska göras efter de senaste IEEE-standard-bestämmelserna och gällande bestämmelser från de lokala elfirmorna. Med hänsyn till din egen säkerhet bör en behörig installatör eller entreprenör från NICEIC-listan (National Inspection Council for Electrical Installation Contracting) utföra elinstallationen.

Elektrisk anslutning

Innan anslutning till elnätet ska du försäkra dig om att nätspänningen motsvarar spänningen på typskylten inne i apparaten.

OBSERVERA: DENNA APPARAT SKA JORDAS.

Apparaten levereras med en 3-ledar-strömkabel och ska anslutas till elnätet med en dubbelpolig strömbrytare som har minst 3mm kontaktavstånd på varje kabel.

Ledningarna i dessa kablar är färgade i överensstämmelse med följande koder:

Brun = L-fas

Blå = N-neutral

Grön/gul = ⊕ jord

Använd max 16A säkring.

Bryt strömmen innan arbete utförs på apparaten.

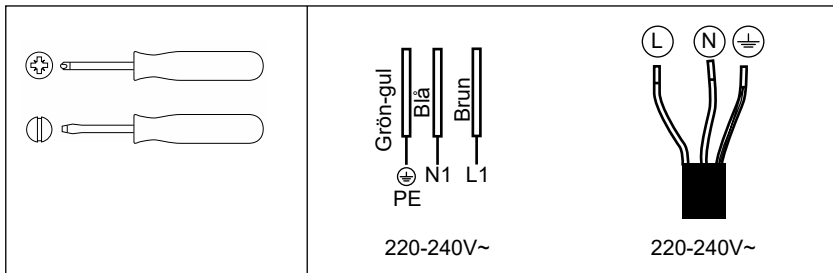



Bilaga

Installation

Installation av spishäll

**Varning!**

Den keramiska spishällen ska installeras av behörig installatör. Försök ej reparera apparaten själv. Den keramiska spishällen får ej installeras över kylskåp, frys, tvättmaskiner eller torktumlare. Väggen och platsen där spishällen monteras måste tåla värme.

- > Såga upp ett hål i bänkskivan i den storlek som ritningen anger. Bänkskivan måste vara minst 30 mm tjock och gjord av ett värmebeständigt material. Lägg silikon i bänkskivans kant.

Elektrisk anslutning

**Observera!**

- Kabeln får ej förlängas eller rullas ihop under användning.
- Adaptrar, eldosor eller förlängningskablar får ej användas.
- Överbelastning kan medföra brandrisk.

**Observera!**

Kontrollera följande innan anslutning till elnätet:

- Spänningen uppfyller kraven.
- Apparaten har en egen kontakt som ej delas med andra elektriska apparater. Ett avsett HFI-relä ska byggas in i de fasta installationerna i överensstämmelse med gällande anslutningsbestämmelser.

Tillräckligt avstånd

**Varning!**

Det krävs god ventilation runt apparaten för att effektivare värmespridning och lägre strömförbrukning. Ombesörj tillräckligt avstånd runt apparaten. Säkerhetsavståndet mellan spishällen och överskåpet ska vara minst 750mm. Om det ska monteras en fläkt över spishällen, se fläktens bruksanvisning för minimiavstånd till spishällen.

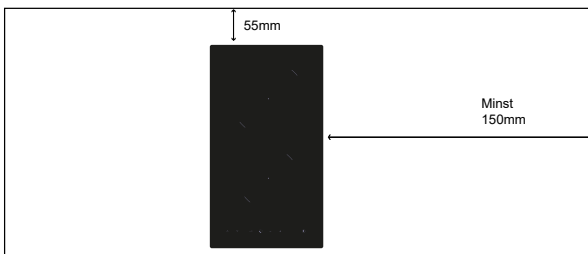
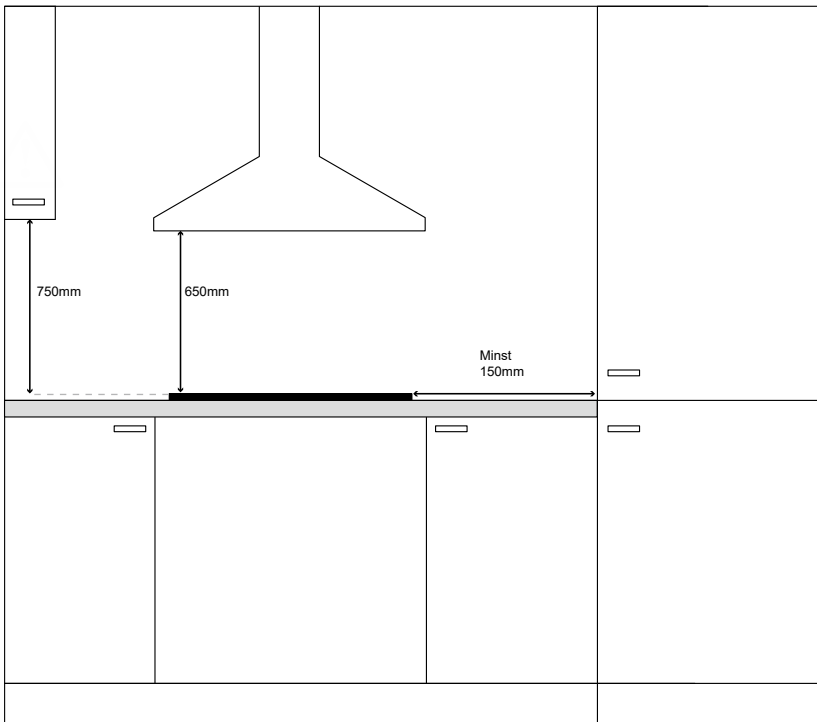

Tekniska specifikationer

Kokzoner	2 zoner
Spänning	220-240V~
Total effekt	3000W (230V~)
Produktstorlek LxBxH (mm)	290×520×60
Indbyggnadsmått A*E3 (mm)	260×490

Vikt och dimensioner är ungefärliga. Vi strävar kontinuerligt efter att förbättra våra produkter. Specifikationerna kan därför ändras utan förvarning.

Installationsvägledning

Ta bort allt emballage.

Placering (se Fig. 1)

**Observera!**

Det krävs god ventilation runt apparaten för effektivare värmespridning och lägre strömförbrukning. Ombesörj tillräckligt avstånd runt apparaten. Apparaten bör ej placeras i närheten av något som kan återföra värmen.

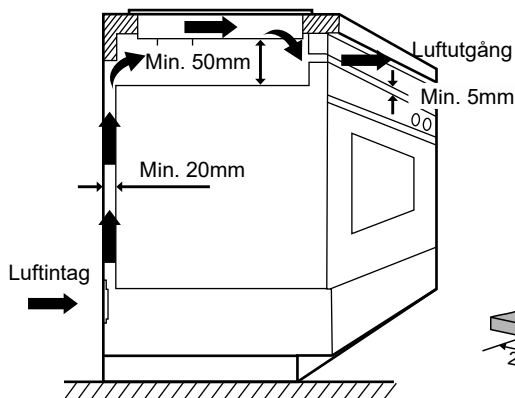
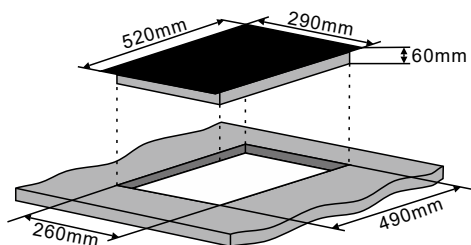
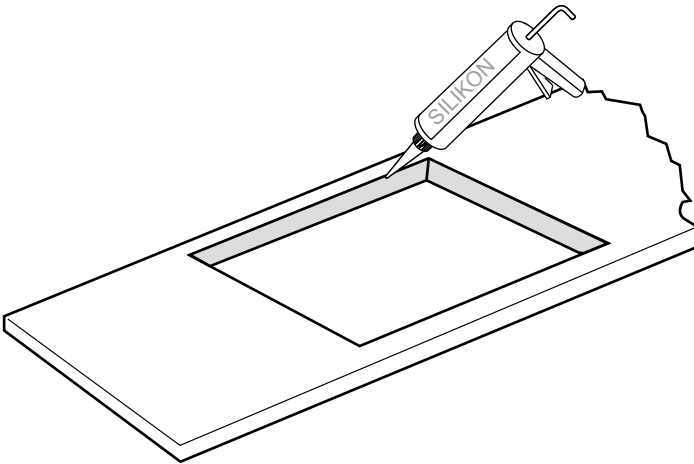

Fig. 1



- > Den keramiska spishällen ska vara väl ventilerad. Luftintaget och luftutgången får ej blockeras. Välj ett värmebeständigt material på bänkskivan för att undvika deformation orsakad av värmen från spishällen.
- > OBSERVERA: Säkerhetsavståndet mellan spishällen och överskåpet ska vara minst 750mm.

Fig. 1



01

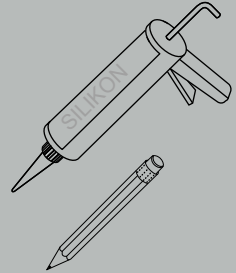

Såga ut hål i bänkskivan efter de medföljande dimensionerna (Fig. 1) med lämpliga verktyg. Läggs silikon längs kanten och låt det torka innan spishällen monteras.

Fig. 2

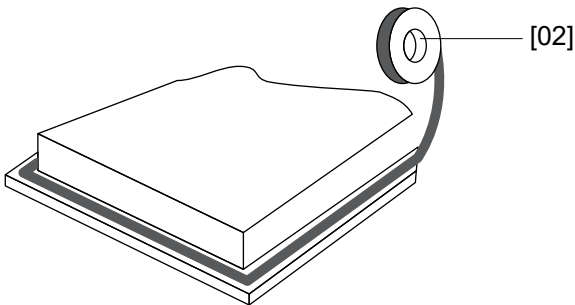

02



[04] x 1

Klistra fast den medföljande tätningslistan längs spishällens undersida och se till att ändarna överlappar varandra.

03

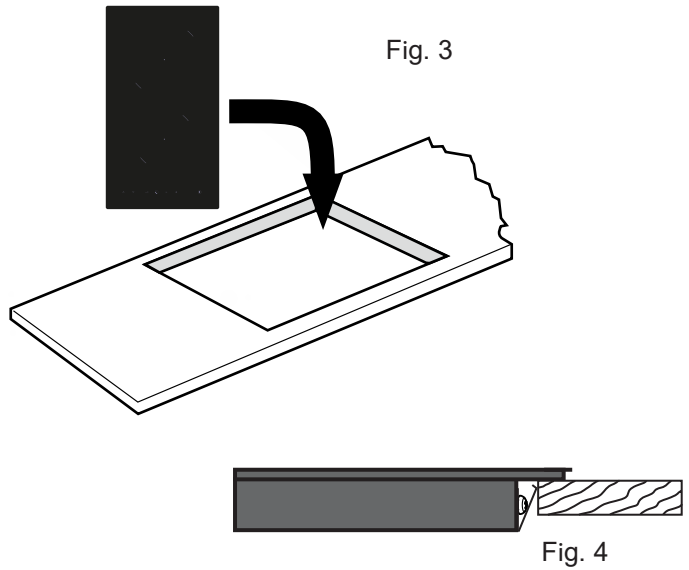

Använd ej tejp för att montera fast spishällen i bänkskivan.
När tätningslistan är monterad, placera spishällen i det uppsågade hålet i bänkskivan. Tryck spishällen lätt nedåt för att skjuta in det i bänkskivan och få det tätt runt ytterkanterna (Fig. 4).

