

# Induktionshäll

Bruksanvisning/installationsmanual

JI6001 P

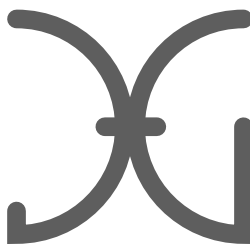

# Säkerhetsföreskrifter

Dessa instruktioner ges med hänsyn till din säkerhet.

Läs igenom dem noga innan installation och spara dem för framtiden.

- Denna apparat följer all gällande europeisk säkerhetslagstiftning men tillverkaren understryker att det ej hindrar apparatens ytor att bli och vara varma vid användning. Produkten kan bli varm under användning. Små barn ska ej komma nära. Var försiktig med att komma nära apparatens varma delar som spishäll, ugn osv.
- Tillverkaren rekommenderar starkt att spädbarn och små barn ej kan komma i kontakt med denna apparat.
- Barn ska hållas under uppsikt för att garantera att de ej leker med apparaten.
- Isolering av apparatens ledningar ska ske i överensstämmelse med gällande regler för isolering.
- Produkten ska kunna kopplas ifrån elnätet vid reläet, alternativt att det monteras en strömbrytare för detta ändamål.
- Skadade strömkablar måste bytas av behörig eller auktoriserad installatör. Se till att strömkabeln ej fastnar under eller i apparaten. Undvik att skada strömkabeln.
- Låt ej strömkablarna komma i kontakt med apparatens varma delar.
- Installera aldrig apparaten utomhus i fuktig miljö eller där det kan finnas risk för vattenläckage, som t ex under eller i närheten av en vask.
- Vid vattenläckage, bryt strömmen och låt apparaten torka ordentligt.
- Frakta bort emballaget försiktigt.
- Använd ej brandfarliga sprayflaskor i närheten av apparaten.
- Vi rekommenderar också att man är försiktig vid användning och rengöring. Läs rengörings- och underhållsavsnittet för denna apparat noggrant.
- Det får ej användas ångtvätt vid rengöring.
- Apparaten är ej anpassad för att användas med extern timer eller separat fjärrstyrning.
- Apparaten är endast avsedd för hushållsanvändning.
- När en kokzon har varit igång en längre tid fortsätter ytan att vara varm en stund efteråt. Rör då därför ej den keramiska spishällen.
- Förvara ej rengöringsmedel eller brandfarliga material i närheten av apparaten.
- Lämna aldrig varm olja eller fett utan uppsyn. Det kan ta fyr.
- Tillverkaren frånskriver sig ansvar för personrelaterade eller materiella skador till följd av felaktig användning eller felaktig installation av denna apparat.
- Denna apparat kan användas av barn från 8 år och uppåt och av personer med fysisk, kroppslig eller psykisk nedsättning, eller med brist på erfarenhet om de hålls under uppsyn och om de på ett säkert sätt har blivit instruerade i hur apparaten fungerar och därmed förstår vilka risker felaktig användning innebär.
- Barn bör ej leka med apparaten.
- Rengöring och underhåll bör ej utföras av barn utan tillsyn.

**WARNING:** Apparaten och dess åtkomliga delar blir varma vid användning. Undvik därför beröring av varma ytor. Barn under 8 år ska hållas borta, om de ej är under konstant tillsyn.

**WARNING:** Oövervakad matlagning på en spishäll med fett och olja kan vara farligt och medföra brand. Försök aldrig släcka en brand med vatten. Stäng av apparaten och täck över flammorna med t ex ett lock eller en brandfilt.

**WARNING:** Brandfara! Förvara aldrig något på spishällen.

**WARNING:** Om spishällen har spruckit, stäng av apparaten för att undvika elektrisk stöt.

**WARNING:** Använd enbart spishällsskydd designade av spishällens tillverkare. Användning av ej lämpliga skydd kan orsaka olyckor.

- Denna apparat är endast avsedd för hushållsbruk. Tillverkaren kan inte på något sätt ställas till svars för skador eller olyckor orsakade av felaktig installation eller felaktig/ej avsedd användning av apparaten.
- För att undvika risker vid användning av elektriska apparater likt denna är det viktigt att denna apparat installeras korrekt och att du läser säkerhetsinstruktionerna noggrant.
- Förvara denna bruksanvisning för framtida användning och ge den vidare till framtida ägare.
- Efter uppäckning av apparaten, kontrollera att den ej är skadad. Om du misstänker skada, använd ej apparaten utan kontakta Kundservice. Kontrollera apparaten och förvissa dig om att alla delar finns med. Bestäm var apparaten ska placeras.
- Om denna apparat innehåller glas, var försiktig vid montering och hantering för att undvika personskada eller skada på apparaten.
- Typskylten är fäst i botten av apparaten. Den visar alla nödvändiga identifikationsuppgifter vid beställning av reservdelar.
- Om du säljer apparaten, ger bort den eller lämnar den ifrån dig då du flyttar, se till att nästa ägare får denna bruksanvisning och lär sig hantera den och får ta del av säkerhetsinstruktionerna.

## **Lycka till med köpet av din nya keramiska spishäll!**

Vi rekommenderar att du använder lite tid på att läsa denna bruksanvisning/installationsmanual för att fullt ut förstå hur den ska installeras och användas korrekt. För installation, se installationsavsnittet. Läs alla säkerhetsinstruktioner noggrant innan användning och spara denna bruksanvisning/installationsmanual för framtida användning.







# Produktöversikt

## Sett ovanifrån







① ← → + P Ⓞ

## Display

Symbol	Beskrivning
A 	Zonvalsknapp
B 	Barnlås
C 	PÅ/AV-knapp
D 	Effektreglage (reduktion)
E 	Effektreglage (ökning)
F 	Boost-knapp
G 	Timer



## Uppvärmningszon - effekt

Uppvärmningszon	Max effekt (220-240V~ 50/60Hz)
	1800/2300W
	1200/1500W
	1800/2300W
	1200/1500W
Total effekt	7000W

## Några ord om matlagning med induktion

Induktionsmatlagning är en säker, avancerad, effektiv och ekonomisk matlagningsteknologi. Det fungerar genom elektromagnetiska vibrationer som genererar värme direkt i pannan, snarare än indirekt genom uppvärmning av glasytan. Glaset blir endast varmt för att grytan värmer upp det.

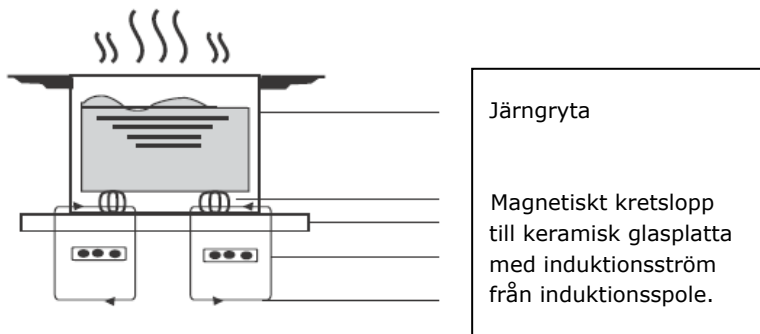

## Innan du använder din nya induktionshäll

- Läs denna vägledning och var särskilt uppmärksam på avsnittet "Säkerhetsföreskrifter"
- Ta bort eventuell skyddsfilm som kan finnas kvar på induktionshällen.

## Användning av touchknappar

- Touch-kontrollen reagerar på vidröring. Det krävs inget hårt tryck.
- Använd fingerblomman, inte fingerspetsen.
- Du hör ett pip varje gång ett tryck registreras.
- Se till att displayen alltid är ren, torr och att det inte finns något objekt som täcker den (köksredskap, trasa t ex). Så lite som ett tunt lager med vätska kan göra beröringskänsliga knapparna svåra att använda.

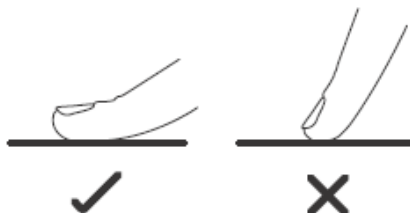

## Att välja rätt kökstillbehör



Använd endast grytor med botten som är avsedda för induktionsmatlagning. Se efter induktionssymbolen på emballaget eller i botten av grytan. Du kan kontrollera om din gryta är avsedd för induktion genom att göra ett magnettest. Håll en magnet mot botten av grytan. Om den dras mot grytan är grytan avsedd för induktion. Om du inte har en magnet: Håll lite vatten i grytan. Om **L** **ej** blinkar i displayen och vattnet värms upp så är grytan avsedd för induktionshäll.

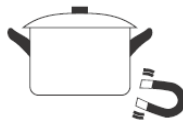

Grytor tillverkade av följande material är **ej** avsedda för induktionshällar: rent rostfritt stål, aluminium eller koppar utan magnetisk botten, glas, trä, porslin, keramik och fajans.

Använd inte kökstillbehör med ojämna kanter eller böjd botten.



Se till att botten på grytan är slät, sitter tätt mot glaset och har samma storlek som kokzonen. Använd grytor med en diameter anpassad till grafiken för den valda kokzonen. En gryta använder mer energi på maximal effekt. Det är inte säkert att induktionshällen kan detektera grytor under 140mm. Centrera alltid grytan i kokzonen.

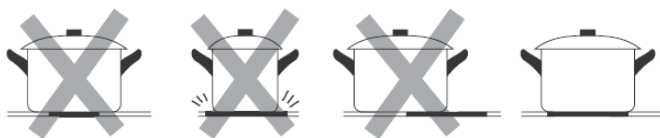

Lyft alltid grytorna av spishällen. Låt de inte glida då de kan repa glaset.

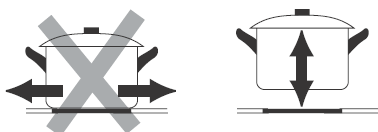



# Användning av induktionshäll

## För att börja laga mat:

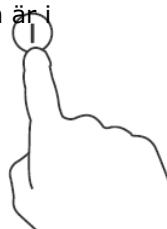

Tryck på PÅ/AV-knappen i 3 sekunder. Efter start piper en summer och alla displayer visar "E", vilket indikerar att induktionshällen är i standby-läge.

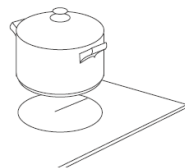

Placera en passande gryta på den kokzon du önskar använda. Se till att grytans botten och spishällens ytor är rena och torra.



I förhållande till uppvärmningszonen där grytan är placerad ska du välja ett lämpligt zonläge genom att trycka på knappen  "A". Den valda symbolen "0" blinkar.

Välj effektnivå genom att trycka på knappen "+"  E eller "-"  (D).

Effektnivån kommer starta på 5. Genom att trycka på "+" stiger effektnivån från 5-9 (max effekt) i sifferordning. Genom att trycka på "-"-knappen minskar effekten direkt från 9-0.

Om du inte väljer en värmeinställning inom 1 minut kommer induktionshällen stängas av automatiskt. Börja från början.

Du kan ändra värmeinställning när som helst under matlagningen.

## Om displayen blinkar växelvis med värmeinställningen betyder det att:

- du ej har placerat grytan på den aktiva kokzonen, eller att
- grytan du använder ej är avsedd för induktionsmatlagning, eller att
- grytan är för liten ej korrekt centrerad i kokzonen.

Uppvärmning fungerar endast om det finns en passande/avsedd gryta på kokzonen. Displayen släcks automatiskt efter 1 minut om det inte placerats någon lämplig gryta på induktionshällen.

## När du är klar med matlagningen:

1. Tryck på den avsedda zonvalsknappen (A) som du vill stänga av.
2. Tryck på "-"-knappen för att reducera strömmen till "0"-nivån eller tryck på "+" och "-" samtidigt. Effektnivån sjunker till 0.
3. Risk för varma ytor. "H" visar vilken kokzon som är varm. Det släcks när ytan svalnat till en säker temperatur. Det kan också användas som en energisparande funktion om du vill värma upp ytterligare grytor, använd den kokzon som redan är varm.

## Användning av Boost-funktionen

### Aktivering av Boost-funktionen:

1. Välj kokzon genom att trycka på zonvalsknappen (A).
- 2 Tryck på boostknappen (F).  Zonindikatorn visar "P" och strömmen når max nivå.

### Stänga av Boost-funktionen:

1. Tryck på den zonvalsknapp (A) som du önskar stänga av.
2. Genom att trycka på "-"-knappen (D) för att stänga av Boost-funktionen återgår kokzonen till nivå 9.

Tryck på "-"- och "+" samtidigt. Kokzonen släcks och Boost-funktionen stängs av automatiskt.

- Funktionen fungerar i alla kokzoner.
- Kokzonen återgår till nivå 9 efter 5 minuter.

## Användning av barnlås

- Du kan låsa displayen för att förhindra oavsiktlig användning (t ex barn som av misstag startar kokzonerna).
- När displayen är låst är alla funktioner deaktiverade förutom OFF-knappen.

### För att låsa knapparna:

Tryck på låsknappen i 3 sekunder. Timerindikatoren visar "Lo".

### För att låsa upp knapparna:

1. Kontrollera att induktionshällen är igång.
2. Tryck och håll inne låsknappen en stund.
3. Du kan nu börja använda induktionshällen.



Då spishällen är i låst läge är alla knappar deaktiverade förutom OFF. Du kan alltid stänga av spishällen med OFF-knappen i ett nödläge. Lås upp spishällen vid nästa användning.

## Överhettningsskydd

En sensor övervakar temperaturen i kokzonerna. När temperaturen överstiger en säker nivå släcks kokzonen automatiskt.

## Okända objekt på spishällens yta

När en gryta med felaktig storlek eller en icke-magnetisk gryta (av t ex aluminium) eller något annat objekt, t ex en kniv, gaffel eller nycklar lämnats på spishällen går den automatiskt ner i standby-läge efter 1 minut. Spishällens nedkylningsfunktion fortsätter dock ytterligare 1 minut.

## Skydd mot automatisk avstängning

Automatisk avstängning är en säkerhetsfunktion i din induktionshäll. Induktionshällen stängs automatiskt av om du skulle glömma stänga av den efter matlagningen. Standardtiderna för de olika effektnivåerna visas i nedanstående tabell:

<b>Strömnivå</b>	1~3	4~6	7~8	9
<b>Standard-arbetstimmar (min)</b>	360	180	120	90

När grytan tas av stoppar induktionshällen uppvärmningen omedelbart och kokzonen stängs automatiskt av efter 2 minuter.



Personer med pacemaker bör konsultera läkare innan de använder denna apparat.

## Användning av timer

Du kan använda timern på två olika sätt:

- Du kan använda den som ett minut-ur. I detta fall kommer timern ej stänga av någon kokzon då den inställda tiden löpt ut.
- Du kan ställa in den på att stänga av en kokzon från då den inställda tiden löpt ut.

Du kan ställa in timern i upp till 99 minuter.

## Använda timern som ett minut-ur

### Om du ej väljer någon kokzon



1. Kontrollera att minst en kokzon är igång.
2. Observera: Du kan använda minut-uret även om du ej väljer en kokzon.
3. Tryck på Timer-knappen (G) . Tidsindikatorn börjar blinka och "10" visas i timerdisplayen.
4. Ställ in tiden genom att trycka på timerns "-" eller "+".

Tips: Tryck på "+" eller "-" på timern en gång för att öka eller minska med 1 minut.

5. Tryck och håll "+" eller "--"-knappen inne på timern inne för att öka eller minska med 10 minuter.
6. När du trycker "+" eller "--" samtidigt annulleras timern och timerindikatorn släcks.
7. När tiden ställts in börjar den räkna ner. Displayen visar resterande tid.
8. Summern piper i 30 sekunder och timerindikatorn släcks när den inställda tiden avslutats.

## Timerinställning för en eller flera kokzoner

### Om timern är inställd på en zon:

1. Välj önskad kokzon genom att trycka på zonvalsknappen (A).
2. Tryk på timertasten (G)  Tidsindikatorn blinkar och du kan ställa in önskad tid med timern.
3. Genom att använda "+" eller "--"-knapparna kan du ställa in tiden från 1-99 minuter.  
Tips: Tryck på "+" eller "--" på timern en gång för att öka eller minska med 1 minut. Tryck och håll "+" eller "--"-knappen inne på timern inne för att öka eller minska med 10 minuter.  
När du trycker "+" eller "--" samtidigt annulleras timern och timerindikatorn släcks.
4. När tiden ställts in börjar den räkna ner. Displayen visar resterande tid och timerindikatorn blinkar i 5 sekunder.  
OBSERVERA: Att den röda pricken vid sidan om effektnivå-indikatorn lyser, vilket indikerar att zonen valts. 
5. När timertiden löpt ut släcks den berörda kokzonen automatiskt. Alla andra kokzoner kommer fortsätta fungera om de är igång sedan tidigare.
6. När du använder timern som ett "alarm" samtidigt som du använder den för att styra kokzoner prioriterar displayen den resterande alarmtiden. Tryck på kokzonen för att se timerns resterande tid.

# Felmeddelanden och åtgärder

Om något onormalt sker går induktionshällen ner i skyddsläge och visar följande skyddskoder:

Felmeddelande	Möjlig orsak	Vad göra?
	Ingen eller ej avsedd gryta	Byt gryta
<b>ER03</b>	Vatten eller gryta på glaset över kontrollpanelen	Rengör glaset
<b>F1E</b>	Fel i anslutningen mellan displaykortet och det vänstra moderkortet. (Kokzonen som berörs visar "E").	1. Anslutningskabeln är ej korrekt ansluten eller defekt. 2. Byt spolsensorn om anslutningskabeln är OK. 3. Byt moderkortet om spolsensorn är OK.
<b>F3E</b>	Fel i spoltemperaturkännaren (berörd kokzonsindikator visar "E")	Byt spolsensorn.
<b>F4E</b>	Fel på temperaturkännaren på moderkortet (berörd kokzonsindikator visar "E").	Byt kretskortet
<b>E1E</b>	Temperaturen på induktionshällen är hög.	Starta om då spishällen svalnat.
<b>E2 E</b>	IGBT's temperatur är hög.	Starta om då spishällen svalnat.
<b>E3 E</b>	Onormal (för hög) strömförsörjning.	Undersök om strömförsörjningen är normal. Starta då elförsörjningen är normal.
<b>E4 E</b>	Onormal (för låg) strömförsörjning.	Undersök om strömförsörjningen är normal. Starta då elförsörjningen är normal.
<b>E5 E</b>	Fel på temperaturkännare på moderkortet (berörd kokzon visar "E").	Anslutningskabeln är ej korrekt ansluten, eller defekt.

Ovanstående kontroller och undersökningar är vid allmänna fel. Montera ej isär apparaten. Detta för att undvika fara och skador på induktionshällen. **Kontakta leverantören.**

# Installation

Såga ut hål i bänkskivan efter de anvisade dimensionerna.

Det måste vara minst 5cm plats runt omkring hålet.

Se till att bänkskivans tjocklek är minst 30mm. Välj ett värmebeständigt material på bänkskivan för att undvika deformation orsakad av värmen från spishällen. Som visat nedan:

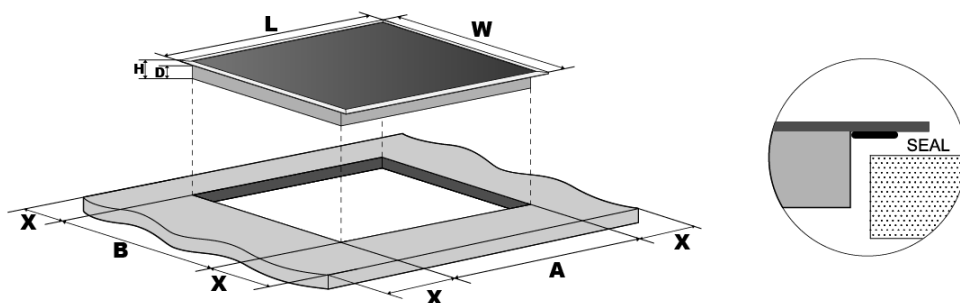

L(mm)	W(mm)	H(mm)	D(mm)	A(mm)	B(mm)	X(mm)
590	520	60	55	565	495	Min 50

Oavsett omständigheter, försäkra dig om att spishällen är välventilerad och att luftintaget och luftutsuget ej är blockerade.

Som visat nedan:



**OBSERVERA:** Säkerhetsavståndet mellan spishällen och överskåpet ska vara minst 760mm.

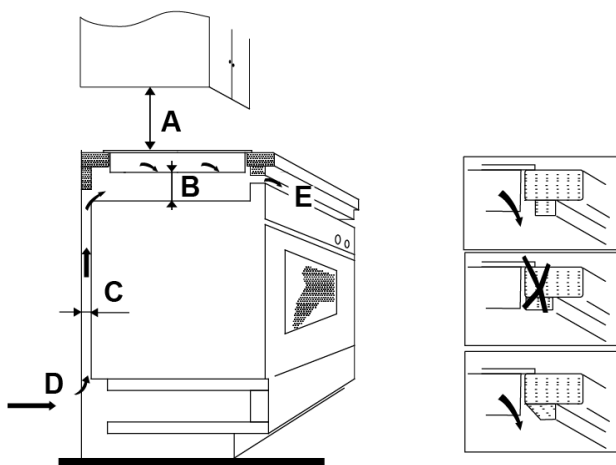

A(mm)	B(mm)	C(mm)	D	E
760	Min 50	Min 20	Luftintag	Luftutgång 5mm

## **Innan du installerar spishällen, tänk på följande:**

- Arbetsytan är rät och plan och att inget inkräktar på platsbehovet.
- Bänkskivan är av värmebeständigt material.
- Om spishällen är installerad över en ugn, har ugnen en inbyggd fläkt?
- Överensstämmer installationen med alla gällande standarder och föreskrifter?
- En lämplig strömbrytare som helt bryter strömmen och som är inbyggd i den permanenta strömkabeln, monterad och placerad i överensstämmelse med gällande lokala bestämmelser kring strömförsörjning.

Strömbrytaren ska vara av godkänd typ och kunna förse en 3mm luftspalt/kontaktskillnad på alla poler (eller i alla aktiva faser) om de lokala, gällande strömförsörjningsreglerna tillåter detta.

- Strömbrytaren ska vara lättåtkomlig för användaren efter att induktionshällen installerats.
- Konsultera lokala byggmyndigheter om du är osäker på installationen.
- Använd en värmebeständig bänkskiva och ytor som är lätta att rengöra (som t ex keramiskt kakel) till väggspanelen intill spishällen.

## **När du har installerat induktionshällen, tänk på att:**

- Strömkabeln ej är åtkomlig genom skåpsdörrar eller lådor.
- Det finns tillräckligt med frisk luft utanför kabinetten i botten av spishällen.
- Om spishällen är installerad över en låda eller ett skåp, finns det installerat ett termiskt skydd under spishällens botten?
- Strömbrytaren är lätt åtkomlig för användaren.

## **Innan du fäster monteringsbeslagen**

Apparaten ska placeras på en stabil, slät yta (använd emballaget). Använd ej våld mot knapparna som sticker ut från spishällen.



Fig. 1

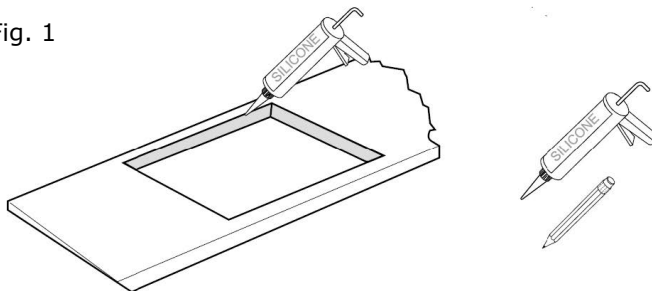

Såga ut hål i bänkskivan efter de medföljande dimensionerna (Fig. 1) med lämpliga verktyg. Lägg silikon längs kanten och låt det torka innan spishällen monteras.

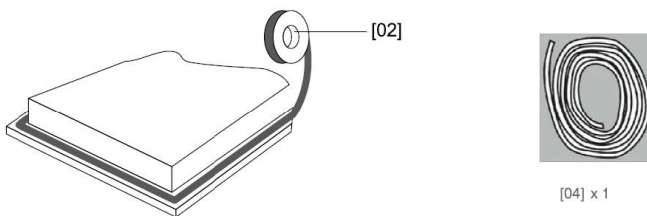

Klistra fast den medföljande tätninglisten längs spishällens undersida och se till att ändarna överlappar varandra.

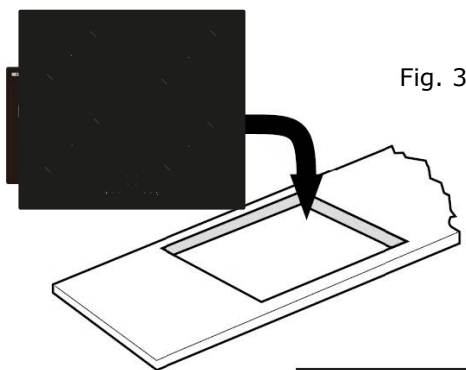

Använd ej tejp för att montera fast spishällen i bänkskivan. När tätninglisten är monterad, placera spishällen i det uppsågade hålet i bänkskivan. Tryck spishällen lätt nedåt för att skjuta in det i bänkskivan och få det tätt runt ytterkanterna (Fig. 4).

ELLER:

- Fäst spishällen i bänkskivan genom att skruva fast fyra beslag i botten av spishällen (se bild) efter installationen.
- Justera beslagen så att de passa till bänkskivans tjocklek.

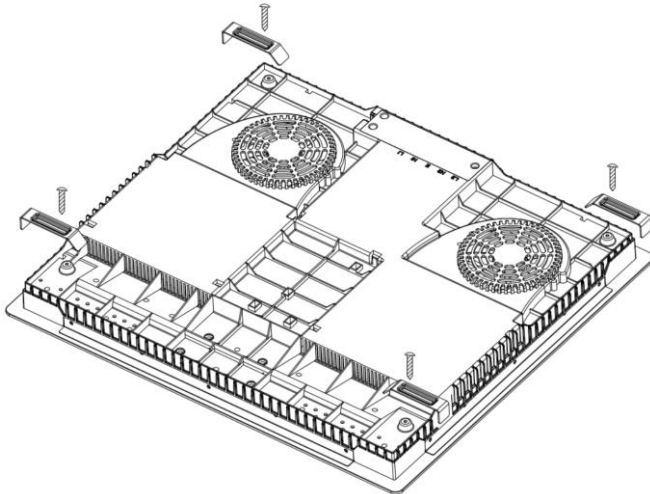
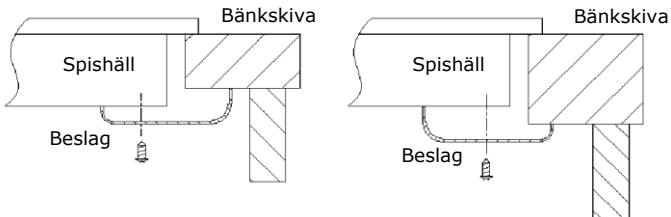

## OBSERVERA:

1. Induktionshällen ska installeras av behörig installatör/tekniker.
2. Använd max 16A säkring.
3. Installera ej spishällen direkt över en diskmaskin, kylskåp, frys, tvättmaskin eller torktumlare då fuktigheten kan skada spishällens elektronik.
4. Spishällen ska installeras så att det kan garanteras en bättre värmestrålning för att öka dess prestanda.
5. Väggen och uppvärmningszonen över bänkskivan ska tåla värme.
6. För att undvika skador ska ytskiktet och limmet vara motståndskraftiga mot värme.

## Anslutning till elnätet



Denna spishäll får endast installeras av behörig tekniker.

Innan du ansluter apparaten till elnätet, kontrollera följande:

Elnätets förmåga att ge den effekt spishällen behöver.

Spänningen motsvarar det som spishällens typskylt anger.

Elnätets kablar tåler den belastning som typskylten anger.

Använd inga adaptrar, reduktionsanordningar eller andra enheter då dessa kan orsaka överhettning och brand.

Strömkabeln får ej komma i kontakt med varma delar och ska placeras så att dess temperatur aldrig överstiger 75 °C.



Kontakta en elektriker för att försäkra dig om att elnätet är lämpligt utan ändringar. Eventuella ändringar får bara utföras av en behörig elektriker.

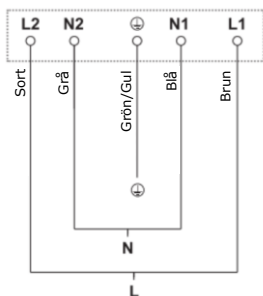

N (Blå/Grå)  
L (Brun/Sort)  
⊕ (Grön/Gul)

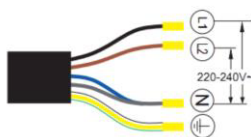
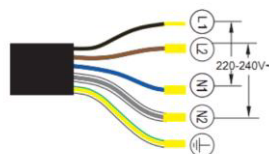
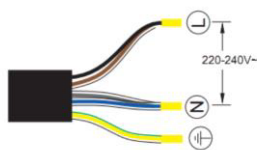

- Om strömkabeln är skadad eller ska bytas ska detta byte utföras av behörig tekniker med rätt verktyg för att undvika olyckor.
- Installatören ska garantera att korrekt anslutning är utförd och att den står i överensstämmelse med säkerhetsreglerna.
- Strömkabeln får ej vara böjd eller ihoptryckt.
- Kabeln ska kontrolleras regelbundet och bytas av auktoriserad tekniker.

## Miljöskydd

Elektriskt avfall ska ej deponeras som allmänt hushållsavfall. Deponera vänligen på lämplig deponi-anläggning. Kontakta dina lokala myndigheter eller återförsäljare för rådgivning kring deponi.

Denna symbol på produkten eller emballaget säger att produkten ej ska hanteras som hushållsavfall. Denna produkt ska lämnas vid anläggning för elektrisk och elektronisk utrustning för återanvändning.



Genom att garantera att denna produkt bortfraktas korrekt bidrar du till att undvika möjliga negativa konsekvenser för miljön och folkhälsan som kan uppstå om denna produkt ej hanteras korrekt. Om du vill motta ytterligare detaljerade upplysningar kring återanvändning av denna produkt, kontakta dina lokala myndigheter i fråga om avyttring av hushållsavfall, alternativt kontakta den återförsäljare där produkten köptes.

## Upplysningar kring demontering:

Demontera ej apparaten på ett sätt som ej är beskrivet i bruksanvisningen. I slutet av produktens livstid bör apparaten ej deponeras tillsammans med hushållsavfall. Kontakta dina lokala myndigheter eller återförsäljare för rådgivning kring återanvändning.