

Induktionshäll

Bruksanvisning/installationsmanual

J19021 F

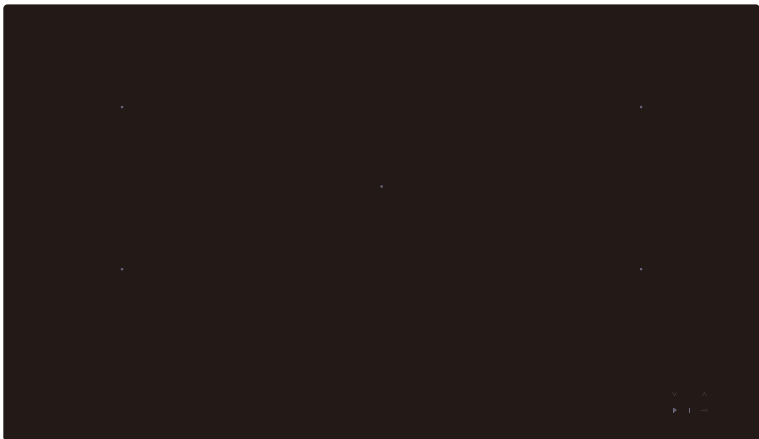
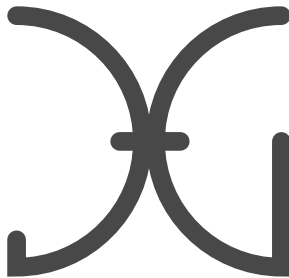

Säkerhetsföreskrifter

Dessa instruktioner ges med hänsyn till din säkerhet.

Läs igenom dem noga innan installation och spara dem för framtiden.

- Denna apparat följer all gällande europeisk säkerhetslagstiftning men tillverkaren understryker att det ej hindrar apparatens ytor att bli och vara varma vid användning. Produkten kan bli varm under användning. Små barn ska ej komma nära. Var försiktig med att komma nära apparatens varma delar som spishåll, ugn osv.
- Tillverkaren rekommenderar starkt att spädbarn och små barn ej kan komma i kontakt med denna apparat.
- Barn ska hållas under uppsikt för att garantera att de ej leker med apparaten.
- Isolering av apparatens ledningar ska ske i överensstämmelse med gällande regler för isolering.
- Produkten ska kunna kopplas ifrån elnätet vid reläet, alternativt att det monteras en strömbrytare för detta ändamål.
- Skadade strömkablar måste bytas av behörig eller auktoriserad installatör. Se till att strömkabeln ej fastnar under eller i apparaten. Undvik att skada strömkabeln.
- Låt ej strömkablarna komma i kontakt med apparatens varma delar.
- Installera aldrig apparaten utomhus i fuktig miljö eller där det kan finnas risk för vattenläckage, som t ex under eller i närheten av en vask.
- Vid vattenläckage, bryt strömmen och låt apparaten torka ordentligt.
- Frakta bort emballaget försiktigt.
- Använd ej brandfarliga sprayflaskor i närheten av apparaten.
- Vi rekommenderar också att man är försiktig vid användning och rengöring. Läs rengörings- och underhållsavsnittet för denna apparat noggrant.
- Det får ej användas ångtvätt vid rengöring.
- Apparaten är ej anpassad för att användas med extern timer eller separat fjärrstyrning.
- Apparaten är endast avsedd för hushållsanvändning.
- När en kokzon har varit igång en längre tid fortsätter ytan att vara varm en stund efteråt. Rör då därför ej den keramiska spishållen.
- Förvara ej rengöringsmedel eller brandfarliga material i närheten av apparaten.
- Lämna aldrig varm olja eller fett utan uppsyn. Det kan ta fyr.
- Tillverkaren frånskriver sig ansvar för personrelaterade eller materiella skador till följd av felaktig användning eller felaktig installation av denna apparat.
- Denna apparat kan användas av barn från 8 år och uppåt och av personer med fysisk, kroppslig eller psykisk nedsättning, eller med brist på erfarenhet om de hålls under uppsyn och om de på ett säkert sätt har blivit instruerade i hur apparaten fungerar och därmed förstår vilka risker felaktig användning innebär.
- Barn bör ej leka med apparaten.
- Rengöring och underhåll bör ej utföras av barn utan tillsyn.

WARNING: Apparaten och dess åtkomliga delar blir varma vid användning. Undvik därför beröring av varma ytor. Barn under 8 år ska hållas borta, om de ej är under konstant tillsyn.

WARNING: Övervakad matlagning på en spishäll med fett och olja kan vara farligt och medföra brand. Försök aldrig släcka en brand med vatten. Stäng av apparaten och täck över flammorna med t ex ett lock eller en brandfilt.

WARNING: Brandfara! Förvara aldrig något på spishällen.

WARNING: Om spishällen har spruckit, stäng av apparaten för att undvika elektrisk stöt.

WARNING: Använd enbart spishällsskydd designade av spishällens tillverkare. Användning av ej lämpliga skydd kan orsaka olyckor.

- Denna apparat är endast avsedd för hushållsbruk. Tillverkaren kan inte på något sätt ställas till svars för skador eller olyckor orsakade av felaktig installation eller felaktig/ej avsedd användning av apparaten.
- För att undvika risker vid användning av elektriska apparater likt denna är det viktigt att denna apparat installeras korrekt och att du läser säkerhetsinstruktionerna noggrant.
- Förvara denna bruksanvisning för framtida användning och ge den vidare till framtida ägare.
- Efter uppackning av apparaten, kontrollera att den ej är skadad. Om du misstänker skada, använd ej apparaten utan kontakta Kundservice. Kontrollera apparaten och förvissa dig om att alla delar finns med. Bestäm var apparaten ska placeras.
- Om denna apparat innehåller glas, var försiktig vid montering och hantering för att undvika personskada eller skada på apparaten.
- Typskylten är fäst i botten av apparaten. Den visar alla nödvändiga identifikationsuppgifter vid beställning av reservdelar.
- Om du säljer apparaten, ger bort den eller lämnar den ifrån dig då du flyttar, se till att nästa ägare får denna bruksanvisning och lär sig hantera den och får ta del av säkerhetsinstruktionerna.

Gratulerar till köpet av din nya keramiska spishäll!

Vi rekommenderar att du använder lite tid på att läsa denna bruksanvisning/installationsmanual för att fullt ut förstå hur den ska installeras och användas korrekt. För installation, se installationsavsnittet. Läs alla säkerhetsinstruktioner noggrant innan användning och spara denna bruksanvisning/installationsmanual för framtida användning.





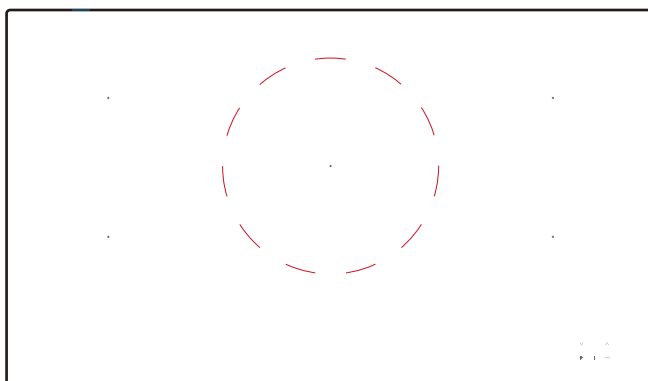
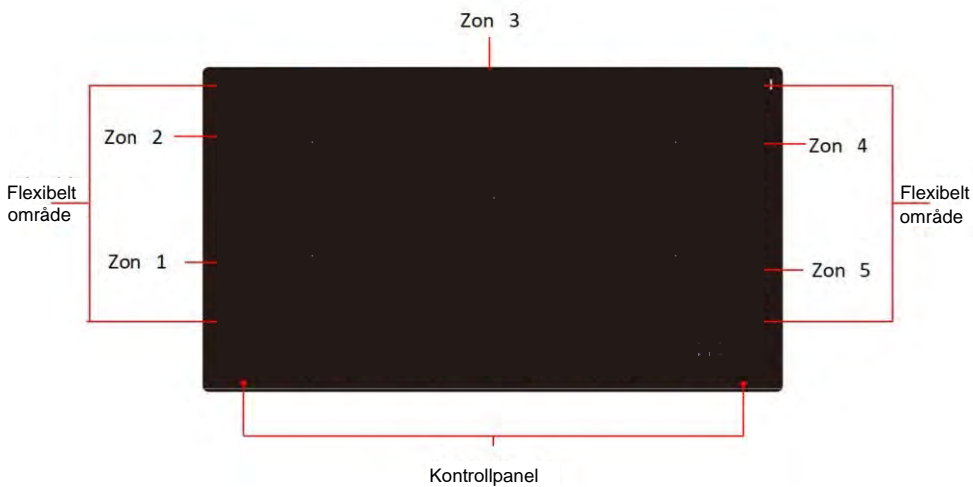



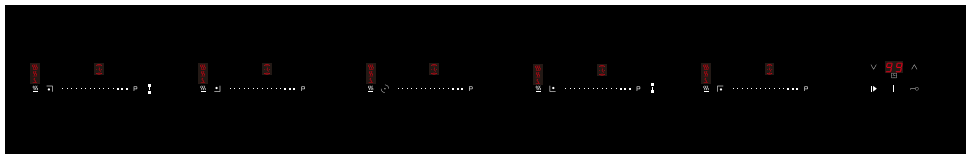



Produktöversikt

Sett ovanifrån



Display



Symbol	Beskrivning
A 	PÅ/AV-knapp
B 	Barnlås
C 	Pause-knapp
D 	Timer-kontrollknappar
E 	Power glide-reglage
F 	Boost-kontrollknapp
G 	Matlagningsfunktionsknapp
H 	Flexzon
I 	Indikator för timerinställning
J 	Indikator för effektnivå
K 	Timer-indikator
L 	Indikator för matlagningsfunktion

Uppvärmningszon - effekt

Uppvärmningszon	JI 9021 F Total effekt (220-240V~ 50/60Hz)
Främre vänster zon	2000/2800W (Booster)
Bakre vänster zon	1500/2000W (Booster)
Bakre höger zon	1500/2000W (Booster)
Främre höger zon	2000/2800W (Booster)
Total effekt	7200W (230 V ~)

Några ord om matlagning med induktion

Induktionsmatlagning är en säker, avancerad, effektiv och ekonomisk matlagningsteknologi. Det fungerar genom elektromagnetiska vibrationer som genererar värme direkt i pannan, snarare än indirekt genom uppvärmning av glasytan. Glaset blir endast varmt för att grytan värmer upp det.

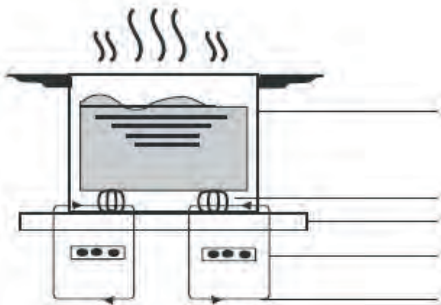

Järngryta

Magnetiskt kretslopp till keramisk glasplatta med induktionsström från induktionsspole.

Innan du använder din nya induktionshäll

- Läs denna vägledning och var särskilt uppmärksam på avsnittet "Säkerhetsföreskrifter"
- Ta bort eventuell skyddsfilm som kan finnas kvar på induktionshällen.

Användning av touchknappar

- Touch-kontrollen reagerar på vidröring. Det krävs inget hårt tryck.
- Använd fingerblomman, inte fingerspetsen.
- Du hör ett pip varje gång ett tryck registreras.
- Se till att displayen alltid är ren, torr och att det inte finns något objekt som täcker den (köksredskap, trasa t ex). Så lite som ett tunt lager med vätska kan göra beröringskänsliga knapparna svåra att använda.

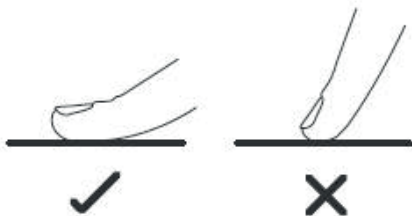

Att välja rätt kökstillbehör



Använd endast grytor med botten som är avsedda för induktionsmatlagning. Se efter induktionssymbolen på emballaget eller i botten av grytan. Du kan kontrollera om din gryta är avsedd för induktion genom att göra ett magnettests. Håll en magnet mot botten av grytan. Om den dras mot grytan är grytan avsedd för induktion. Om du inte har en magnet: Håll lite vatten i grytan. Om U ej blinkar i displayen och vattnet värms upp så är grytan avsedd för induktionshäll.



Grytor tillverkade av följande material är ej avsedda för induktionshällar: rent rostfritt stål, aluminium eller koppar utan magnetisk botten, glas, trä, porslin, keramik och fajans.

Använd inte kökstillbehör med ojämna kanter eller böjd botten.



Se till att botten på grytan er slät, sitter tätt mot glaset och har samma storlek som kokzonen. Använd grytor med en diameter anpassad till grafiken för den valda kokzonen. En gryta använder mer energi på maximal effekt. Det är inte säkert att induktionshällan kan detektera grytor under 140mm. Centrera alltid grytan i kokzonen.

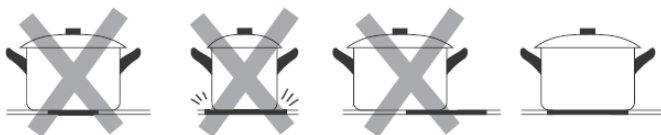

Lyft alltid grytorna av spishällen. Låt de inte glida då de kan repa glaset.

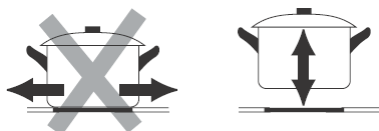

Specialfunktioner

Överhettningsskydd

En sensor övervakar temperaturen i kokzonerna. När temperaturen överstiger en säker nivå släcks kokzonen automatiskt.

Okända objekt på spishällens yta

När en gryta med felaktig storlek eller en icke-magnetisk gryta (av t ex aluminium) eller något annat objekt, t ex en kniv, gaffel eller nycklar lämnats på spishällen går den automatiskt ner i standby-läge efter 1 minut.

Spishällens nedkylningsfunktion fortsätter dock ytterligare 1 minut.

Skydd mot automatisk avstängning

Automatisk avstängning är en säkerhetsfunktion i din induktionshäll. Induktionshällen stängs automatiskt av om du skulle glömma stänga av den efter matlagningen. Standardtiderna för de olika effektnivåerna visas i nedanstående tabell:

Strömnivå	1~3	4~6	7~8	9
Standard-arbetstimmar(min)	360	180	120	90

När grytan tas av stoppar induktionshällen uppvärmningen omedelbart och kokzonen stängs automatiskt av efter 2 minuter.



Personer med pacemaker bör konsultera läkare innan de använder denna apparat.

Användning av induktionshäll

För att börja laga mat:

1. Tryck på PÅ/AV-knappen i 3 sekunder. Efter start piper en summer och alla displayer visar "-", vilket indikerar att induktionshällen är i standby-läge.



2. Placera en passande gryta på den kokzon du önskar använda. Se till att grytans botten och spishällens ytor är rena och torra.

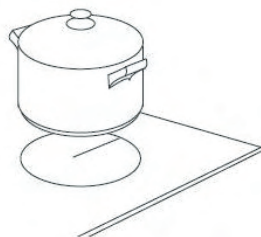

3. I uppvärmningszonen där grytan är placerad ska du välja ett lämpligt zonläge genom att trycka på knappen "E".

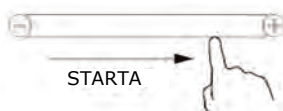
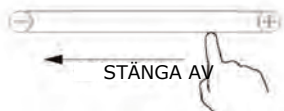

- Om du inte väljer en värmeinställning inom 1 minut kommer induktionshällen stängas av automatiskt. Börja från början.
- Du kan ändra värmeinställning när som helst under matlagningen.

Om displayen blinkar växelvis med värmeinställningen betyder det att:

- du ej har placerat grytan på den aktiva kokzonen, eller att
 - grytan du använder ej är avsedd för induktionsmatlagning, eller att
 - grytan är för liten ej korrekt centrerad i kokzonen.
- Uppvärmning fungerar endast om det finns en passande/avsedd gryta på kokzonen. Displayen släcks automatiskt efter 1 minut om det inte placerats någon lämplig gryta på induktionshällen.

När du är klar med matlagningen:

1. Tryck på skjutreglaget (E) för att minska effekten till "0"-nivå.
2. Risk för varma ytor.
"H" visar vilken kokzon som är varm. Det försvinner då ytan är nedkyld till en säker temperatur. Det kan också användas som en energibesparande funktion om du vill värma upp ytterligare grytor. Använd med fördel den kokzon som redan är varm.

Användning av Boost-funktionen

Aktivering av Boost-funktionen:

Tryck på Boostknappen (F).  visar zonindikatorn "P" och strömmen når max.

Stänga av Boost-funktionen:

Genom att trycka på skjutreglaget (E) för att annullera Boost-funktionen återvänder kokzonen till önskad effektnivå.

- Funktionen fungerar i varje kokzon.
- Kokzonen återgår till nivå 9 efter 5 minuter.

Användning av matlagningsfunktioner

Du kan välja mellan 3 olika matlagningsfunktioner genom att trycka på knappen för matlagning (G).  För varje tryck flyttar den sig till nästa funktion.



Smälta (ca 50 °C)



Värma upp eller behålla värmen (ca 70 °C)



Småkoka, temperaturen nära kokgränsen, passar till långsam matlagning

FLEXZON

Detta område kan när som helst användas som en enskild zon i matlagningen. Det flexibla området består av två självständiga induktorer som kan styras separat. När du arbetar med en zon och flyttar en gryta från den ena zonen till den andra inom flexzonen och håller samma effektnivå som den ursprungliga zonen där grytan först placerades, så släcks automatiskt den zon som ej täcks av någon gryta.

Viktigt: Kontrollera att grytan är centrerad i den enskilda kokzonen. Det bästa är en oval eller rektangulär gryta.

Exempel på bra och dåliga placeringar av grytor:

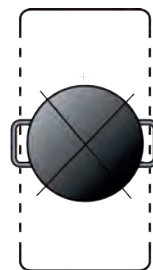
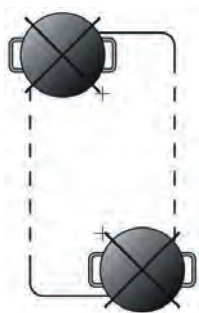
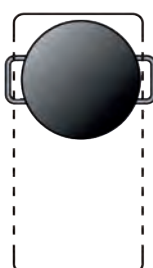

1. För att aktivera det flexibla området som en stor zon ska du endast trycka på den dedikerade knappen (H).



2. Den flexibla zonindikatorn **n** och **U** lyser vid sidan om energinivåindikatorn.



3. I uppvärmningszonen där grytan är placerad ska du justera värmeinställningen genom att trycka på det främre vänstra zon-skjutreglaget (E).



4. Om grytan flyttas från den främre till den bakre zonen (eller tvärtom) detekterar flexzonen automatiskt den nya positionen och förser den med samma effekt.

Användning av barnlås

- Du kan låsa displayen för att förhindra oavsiktlig användning (t ex barn som av misstag startar kokzonerna).
- När displayen är låst är alla funktioner deaktiverade förutom OFF-knappen.

För att låsa knapparna:

Tryck på låsknappen  i 3 sekunder. Timerindikatoren visar

"Lo". **För att låsa upp knapparna:**

1. Kontrollera att induktionshällen är igång.
2. Tryck och håll inne låsknappen en stund.
3. Du kan nu börja använda induktionshällen.



Då spishällen är i låst läge är alla knappar deaktiverade förutom OFF. Du kan alltid stänga av spishällen med OFF-knappen i ett nödläge. Lås upp spishällen vid nästa användning.

Användning av timer

Du kan använda timern på två olika sätt:

- Du kan använda den som ett minut-ur. I detta fall kommer timern ej stänga av någon kokzon då den inställda tiden löpt ut.
- Du kan ställa in den på att stänga av en kokzon från då den inställda tiden löpt ut.
- Du kan ställa in timern på 1-99 minuter.

Använda timern som ett minut-ur

1. Efter att du valt kokzon och effektnivå blinkar pricken vid sidan om effektnivåindikatorn i 5 sekunder.



2. När pricken slutar blinka ska du trycka på timer-knappen (D), \wedge eller \vee . Du kan ställa in timern från 1-99 minuter.

Tips: Tryck på ∇ eller \wedge på timern en gång för att sänka eller öka med 1 minut. Håll dem inne för att sänka/öka med 10 minuter.

3. När tiden ställts in börjar timern räkna ner. Displayen visar resterande tid och pricken vid sidan om timern fortsätter blinka.



4. Summern kommer pipa och timerindikatorn slockna när den inställda tiden avslutats.

Inställning av timern för att stänga av kokzoner

1. När du valt kokzon genom att trycka på skjutreglaget och ställt in önskad effektnivå kommer pricken vid sidan om reglaget blinka i 5 sekunder.
2. Innan pricken slutar blinka ska du trycka på timer-knappen (D) ∇ \wedge . Du kan ställa in timern på 1-99 minuter.

Tips: Tryck på ∇ eller \wedge på timern en gång för att sänka eller öka med 1 minut. Håll dem inne för att sänka/öka med 10 minuter.

3. När tiden ställts in börjar timern räkna ner.

Timerindikatorn visar resterande tid och blinkar i 5 sekunder.

4. När timertiden löpt ut släcks kokzonen automatiskt. Övriga kokzoner kommer fortsätta vara igång (om de aktiverats tidigare).

5. När du använder timern som ett "alarm" samtidigt som du använder den för att styra kokzoner prioriterar displayen den resterande alarmtiden. Tryck på kokzonen för att se timerns resterande tid. Tryck på skjutreglaget (E) för önskad kokzon för att visa resterande timertid.

Använda Pausfunktionen

Spishällen har en praktisk funktion för paus och omstart, om du skulle bli avbruten i matlagningen.

1. När spishällen är igång, tryck på pausknappen (C) ▶ .
Alla plattor stängs av och alla LED-indikatorer visar symbolen "=".
2. Tryck på pausknappen (C) ▶
du gjorde före paus.

Felmeddelanden och åtgärder

Om något onormalt sker går induktionshällen ner i skyddsläge och visar följande skyddskoder:

Felmeddelande	Möjlig orsak	Vad göra?
UC	Ingen eller ej avsedd gryta	Byt gryta
ER03	Vatten eller gryta på glaset över kontrollpanelen	Rengör glaset
F1E	Fel i anslutningen mellan displaykortet och det vänstra moderkortet. (Kokzonen som berörs visar "E").	1. Anslutningskabeln är ej korrekt ansluten eller defekt. 2. Byt spolsensorn om anslutningskabeln är OK. 3. Byt moderkortet om spolsensorn är OK.
F3E	Fel i spoltemperaturkännaren (berörd kokzonsindikator visar "E")	Byt spolsensorn.
F4E	Fel på temperaturkännaren på moderkortet (berörd kokzonsindikator visar "E").	Byt kretskortet
E1E	Temperaturen på induktionshällen är hög.	Starta om då spishällen svalnat.
E2 E	IGBT's temperatur är hög.	Starta om då spishällen svalnat.
E3 E	Onormal (för hög) strömförsörjning.	Undersök om strömförsörjningen är normal. Starta då elförsörjningen är normal.
E4 E	Onormal (för låg) strömförsörjning.	Undersök om strömförsörjningen är normal. Starta då elförsörjningen är normal.
E5 E	Fel på temperaturkännare på moderkortet (berörd kokzon visar "E").	Anslutningskabeln är ej korrekt ansluten, eller defekt.

Ovanstående kontroller och undersökningar är vid allmänna fel. Montera ej isär apparaten. Detta för att undvika fara och skador på induktionshällen.

Kontakta leverantören.

Installation

Såga ut hål i bänkskivan efter de anvisade dimensionerna.

Det måste vara minst 5cm plats runt omkring hålet.

Se till att bänkskivans tjocklek är minst 30mm. Välj ett värmebeständigt material på bänkskivan för att undvika deformation orsakad av värmen från spishällen. Som visat nedan:

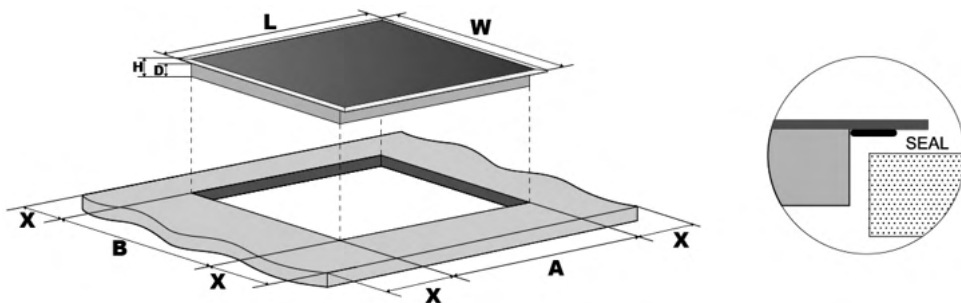

L(mm)	W(mm)	H(mm)	D(mm)	A(mm)	B(mm)	X(mm)
590	520	60	55	565	495	Min 50

Oavsett omständigheter, försäkra dig om att spishällen är välventilerad och att luftintaget och luftutsuget ej är blockerade. Som visat nedan:



OBSERVERA: Säkerhetsavståndet mellan spishällen och överskåpet ska vara minst 760mm.

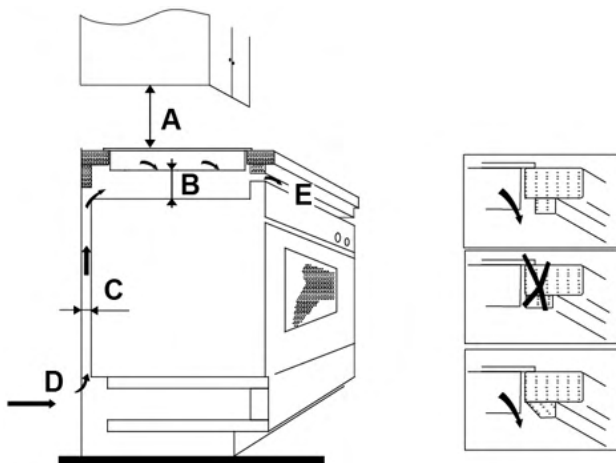

A(mm)	B(mm)	C(mm)	D	E
760	Min 50	Min 20	Luftintag	Luftutgång 5mm

Innan du installerar spishällen, tänk på följande:

- Arbetsytan är rät och plan och att inget inkräktar på platsbehovet.
- Bänkskivan är av värmebeständigt material.
- Om spishällen är installerad över en ugn, har ugnen en inbyggd fläkt?
- Överensstämmer installationen med alla gällande standarder och föreskrifter?
- En lämplig strömbrytare som helt bryter strömmen och som är inbyggd i den permanenta strömkabeln, monterad och placerad i överensstämmelse med gällande lokala bestämmelser kring strömförsörjning.

Strömbrytaren ska vara av godkänd typ och kunna förse en 3mm luftspalt/kontaktskillnad på alla poler (eller i alla aktiva faser) om de lokala, gällande strömförsörjningsreglerna tillåter detta.

- Strömbrytaren ska vara lättåtkomlig för användaren efter att induktionshällen installerats.
- Konsultera lokala bygghandlingar om du är osäker på installationen.
- Använd en värmebeständig bänkskiva och ytor som är lätta att rengöra (som t ex keramiskt kakel) till vägghälsan intill spishällen.

När du har installerat induktionshällen, tänk på att:

- Strömkabeln ej är åtkomlig genom skåpsdörrar eller lådor.
- Det finns tillräckligt med frisk luft utanför kabinettet i botten av spishällen.
- Om spishällen är installerad över en låda eller ett skåp, finns det installerat ett termiskt skydd under spishällens botten?
- Strömbrytaren är lätt åtkomlig för användaren.

Innan du fäster monteringsbeslagen

Apparaten ska placeras på en stabil, slät yta (använd emballaget). Använd ej våld mot knapparna som sticker ut från spishällen.

Fig. 1

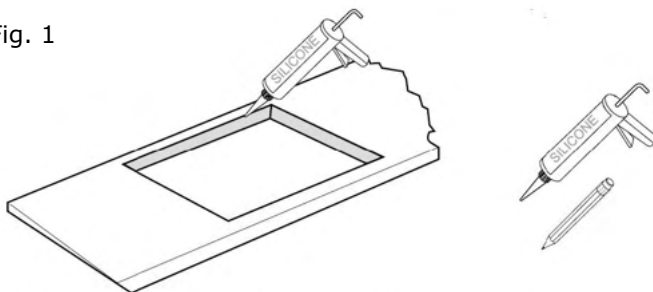

Såga ut hål i bänkskivan efter de medföljande dimensionerna (Fig. 1) med lämpliga verktyg. Läggs silikon längs kanten och låt det torka innan spishällen monteras.

Fig 2.

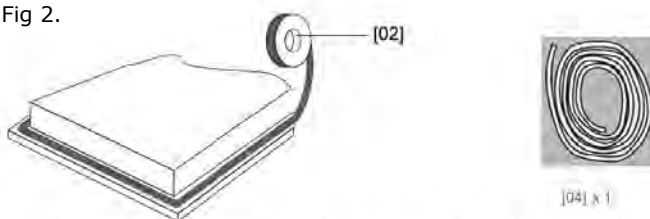

Klistra fast den medföljande tätninglisten längs spishällens undersida och se till att ändarna överlappar varandra.

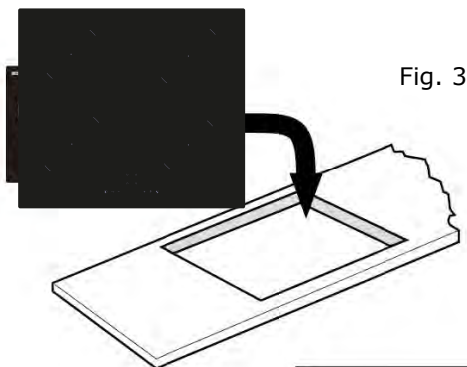

Fig. 3



Fig. 4

Använd ej tejp för att montera fast spishällen i bänkskivan. När tätninglisten är monterad, placera spishällen i det uppsågade hålet i bänkskivan. Tryck spishällen lätt nedåt för att skjuta in det i bänkskivan och få det tätt runt ytterkanterna (Fig. 4).

OBSERVERA:

1. Induktionshällen ska installeras av behörig installatör/tekniker.
2. Använd max 16A säkring.
3. Installera ej spishällen direkt över en diskmaskin, kylskåp, frys, tvättmaskin eller torktumlare då fuktigheten kan skada spishällens elektronik.
4. Spishällen ska installeras så att det kan garanteras en bättre värmestrålning för att öka dess prestanda.
5. Väggen och uppvärmningszonen över bänkskivan ska tåla värme.
6. För att undvika skador ska ytskiktet och limmet vara motståndskraftiga mot värme.

Anslutning till elnätet



Denna spishäll får endast installeras av behörig tekniker. Innan du ansluter apparaten till elnätet, kontrollera följande: Elnätets förmåga att ge den effekt spishällen behöver. Spänningen motsvarar det som spishällens typskylt anger. Elnätets kablar tåler den belastning som typskylten anger. Använd inga adaptrar, reduktionsanordningar eller andra enheter då dessa kan orsaka överhettning och brand. Strömkabeln får ej komma i kontakt med varma delar och ska placeras så att dess temperatur aldrig överstiger 75 °C.



Kontakta en elektriker för att försäkra dig om att elnätet är lämpligt utan ändringar. Eventuella ändringar får bara utföras av en behörig elektriker.

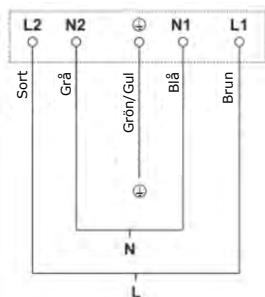

N (Blå/Grå)
L (Brun/Sort)
⊕ (Grön/Gul)

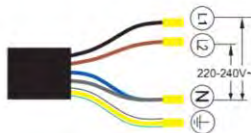
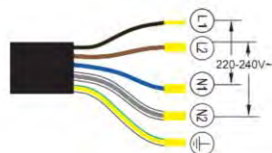
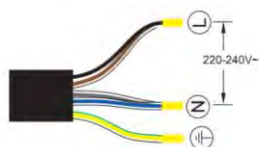

Tilslutning af kogepladen til elnettet



Denne kogeplade må kun tilsluttes elnettet af en autoriseret installatør. Inden du tilslutter enheden til elnettet, skal du kontrollere at:

1. Elnettet er egnet til den effekt, der trækkes af kogepladen.
2. Spændingen svarer til den værdi, der er angivet på typeskiltet.
3. Elnettets kabler kan modstå den belastning, der er angivet på typeskiltet. Brug ikke adaptere, reduktionsanordninger eller forgreningsenheder, da de kan forårsage overophedning og brand.

Strømforsyningskablet må ikke røre ved varme dele og skal placeres, så dets temperatur ikke på noget tidspunkt overstiger 75 °C.



Undersøg med en elektriker, om det elektriske ledningsnet er egnet uden ændringer. Eventuelle ændringer må kun foretages af en kvalificeret elektriker.

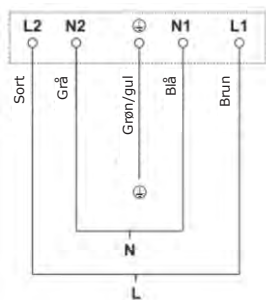

N (Blå/Grå)
L (Brun/Sort)
(Grøn/gul)

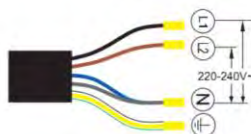
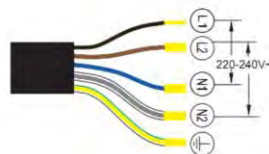
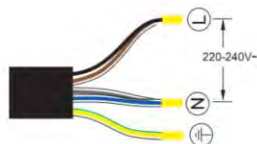

- Hvis kablet er beskadiget eller skal udskiftes, skal operationen udføres af kundeservice med et dedikeret værktøj for at undgå ulykker.
- Installatøren skal sikre, at korrekt tilslutning er udført, og at den er i overensstemmelse med sikkerhedsreglerne.
- Kablet må ikke være bøjet eller trykket sammen.
- Kablet må kun kontrolleres regelmæssigt og udskiftes af autoriserede teknikere.

Brug max. 16a. sikring

- Om strömkabeln är skadad eller ska bytas ska detta byte utföras av behörig tekniker med rätt verktyg för att undvika olyckor.
- Installatören ska garantera att korrekt anslutning är utförd och att den står i överensstämmelse med säkerhetsreglerna.
- Strömkabeln får ej vara böjd eller ihoptryckt.
- Kabeln ska kontrolleras regelbundet och bytas av auktoriserad tekniker.

Använd max 16A säkring.

Miljöskydd

Elektriskt avfall ska ej deponeras som allmänt hushållsavfall. Deponera vänligen på lämplig deponi-anläggning. Kontakta dina lokala myndigheter eller återförsäljare för rådgivning kring deponi.

Denna symbol på produkten eller emballaget säger att produkten ej ska hanteras som hushållsavfall. Denna produkt ska lämnas vid anläggning för elektrisk och elektronisk utrustning för återanvändning.



Genom att garantera att denna produkt bortfraktas korrekt bidrar du till att undvika möjliga negativa konsekvenser för miljön och folkhälsan som kan uppstå om denna produkt ej hanteras korrekt. Om du vill motta ytterligare detaljerade upplysningar kring återanvändning av denna produkt, kontakta dina lokala myndigheter i fråga om avyttring av hushållsavfall, alternativt kontakta den återförsäljare där produkten köptes.

Upplysningar kring demontering:

Demontera ej apparaten på ett sätt som ej är beskrivet i bruksanvisningen. I slutet av produktens livstid bör apparaten ej deponeras tillsammans med hushållsavfall. Kontakta dina lokala myndigheter eller återförsäljare för rådgivning kring återanvändning.