

Induktionshäll

Bruksanvisning/installationsmanual

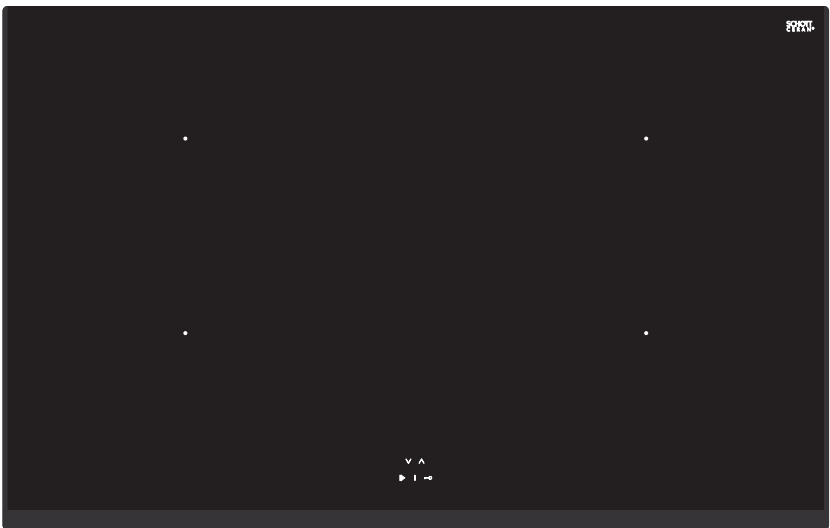

PEI3082



K110000600

Säkerhetsföreskrifter

Dessa instruktioner ges med hänsyn till din säkerhet.

Läs igenom dem nogga innan installation och spara dem för framtiden.

- Denna apparat följer all gällande europeisk säkerhetslagstiftning men tillverkaren understryker att det ej hindrar apparatens ytor att bli och vara varma vid användning. Produkten kan bli varm under användning. Små barn ska ej komma nära. Var försiktig med att komma nära apparatens varma delar som spishäll, ugn osv.
- Tillverkaren rekommenderar starkt att spädbarn och små barn ej kan komma i kontakt med denna apparat.
- Barn ska hållas under uppsikt för att garantera att de ej leker med apparaten.
- Isolering av apparatens ledningar ska ske i överensstämmelse med gällande regler för isolering.
- Produkten ska kunna kopplas ifrån elnätet vid reläet, alternativt att det monteras en strömbrytare för detta ändamål.
- Skadade strömkablar måste bytas av behörig eller auktoriserad installatör. Se till att strömkabeln ej fastnar under eller i apparaten. Undvik att skada strömkabeln.
- Låt ej strömkablarna komma i kontakt med apparatens varma delar.
- Installera aldrig apparaten utomhus i fuktig miljö eller där det kan finnas risk för vattenläckage, som t ex under eller i närheten av en vask.
- Vid vattenläckage, bryt strömmen och låt apparaten torka ordentligt.
- Frakta bort emballaget försiktigt.
- Använd ej brandfarliga sprayflaskor i närheten av apparaten.
- Vi rekommenderar också att man är försiktig vid användning och rengöring. Läs rengörings- och underhållsavsnittet för denna apparat noggrant.
- Det får ej användas ångtvätt vid rengöring.
- Apparaten är ej anpassad för att användas med extern timer eller separat fjärrstyrning.
- Apparaten är endast avsedd för hushållsanvändning.
- När en kokzon har varit igång en längre tid fortsätter ytan att vara varm en stund efteråt. Rör då därför ej den keramiska spishällen.
- Förvara ej rengöringsmedel eller brandfarliga material i närheten av apparaten.
- Lämna aldrig varm olja eller fett utan uppsyn. Det kan ta fyr.
- Tillverkaren frånskriver sig ansvar för personrelaterade eller materiella skador till följd av felaktig användning eller felaktig installation av denna apparat.
- Denna apparat kan användas av barn från 8 år och uppåt och av personer med fysisk, kroppslig eller psykisk nedsättning, eller med brist på erfarenhet om de hålls under uppsyn och om de på ett säkert sätt har blivit instruerade i hur apparaten fungerar och därmed förstår vilka risker felaktig användning innebär.
- Barn bör ej leka med apparaten.
- Rengöring och underhåll bör ej utföras av barn utan tillsyn.

WARNING: Apparaten och dess åtkomliga delar blir varma vid användning. Undvik därför beröring av varma ytor. Barn under 8 år ska hållas borta, om de ej är under konstant tillsyn.

WARNING: Övervakad matlagning på en spishäll med fett och olja kan vara farligt och medföra brand. Försök aldrig släcka en brand med vatten. Stäng av apparaten och täck över flammorna med t ex ett lock eller en brandfilt.

WARNING: Brandfara! Förvara aldrig något på spishällen.

WARNING: Om spishällen har spruckit, stäng av apparaten för att undvika elektrisk stöt.

WARNING: Använd enbart spishällsskydd designade av spishällens tillverkare. Användning av ej lämpliga skydd kan orsaka olyckor.

- Denna apparat är endast avsedd för hushållsbruk. Tillverkaren kan inte på något sätt ställas till svars för skador eller olyckor orsakade av felaktig installation eller felaktig/ej avsedd användning av apparaten.
- För att undvika risker vid användning av elektriska apparater likt denna är det viktigt att denna apparat installeras korrekt och att du läser säkerhetsinstruktionerna noggrant.
- Förvara denna bruksanvisning för framtida användning och ge den vidare till framtida ägare.
- Efter uppackning av apparaten, kontrollera att den ej är skadad. Om du misstänker skada, använd ej apparaten utan kontakta Kundservice. Kontrollera apparaten och förvissa dig om att alla delar finns med. Bestäm var apparaten ska placeras.
- Om denna apparat innehåller glas, var försiktig vid montering och hantering för att undvika personskada eller skada på apparaten.
- Typskylten är fäst i botten av apparaten. Den visar alla nödvändiga identifikationsuppgifter vid beställning av reservdelar.
- Om du säljer apparaten, ger bort den eller lämnar den ifrån dig då du flyttar, se till att nästa ägare får denna bruksanvisning och lär sig hantera den och får ta del av säkerhetsinstruktionerna.







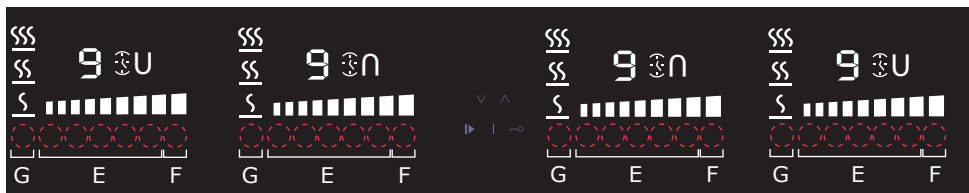

Lycka till med köpet av din nya spishäll!

Vi rekommenderar att du använder lite tid på att läsa denna bruksanvisning/installationsmanual för att fullt ut förstå hur den ska installeras och användas korrekt. För installation, se installationsavsnittet. Läs alla säkerhetsinstruktioner noggrant innan användning och spara denna bruksanvisning/installationsmanual för framtida användning.

Produktöversikt

Kontrollpanel



Symbol	Beskrivning
A 	PÅ/AV-knapp
B 	Barnlås
C 	Pausknapp
D 	Timerknappar
E Power glide	
Power glide Indikator	
F Boost-knapp	
Boost-knapp Indikator	
G Knapp för matlagningsfunktion	
Matlagningsfunktion Indikator	

Uppvärmningszon - effekt

Uppvärmningszon	PEI3082 Total effekt (220-240V - 50/60Hz)
Främre vänster zon	2000/3100W (Booster)
Bakre vänster zon	1500/2500W (Booster)
Bakre höger zon	1500/2500W (Booster)
Främre höger zon	2000/3100W (Booster)
Total nominell effekt	7400W (230 V~)

Några ord om matlagning med induktion

Induktionsmatlagning är en säker, avancerad, effektiv och ekonomisk matlagningsteknologi. Det fungerar genom elektromagnetiska vibrationer som genererar värme direkt i pannan, snarare än indirekt genom uppvärmning av glasytan. Glaset blir endast varmt för att grytan värmer upp det.

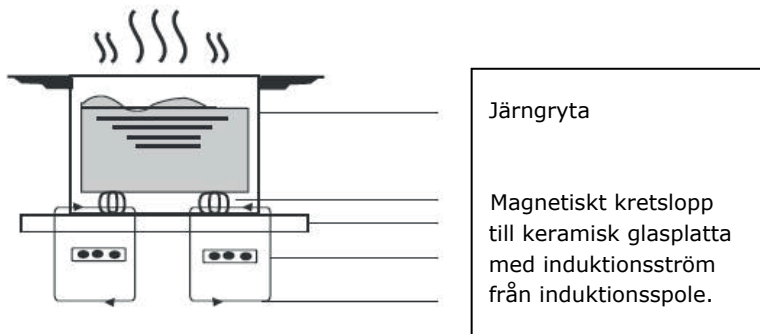

Innan du använder din nya induktionshäll

- Läs denna vägledning och var särskilt uppmärksam på avsnittet "Säkerhetsföreskrifter"
- Ta bort eventuell skyddsfilm som kan finnas kvar på induktionshällen.

Användning av touchknappar

- Touch-kontrollen reagerar på vidröring. Det krävs inget hårt tryck.
- Använd fingerblomman, inte fingerspetsen.
- Du hör ett pip varje gång ett tryck registreras.
- Se till att displayen alltid är ren, torr och att det inte finns något objekt som täcker den (köksredskap, trasa t ex). Så lite som ett tunt lager med vätska kan göra beröringskänsliga knapparna svåra att använda.



Att välja rätt kökstillbehör



Använd endast grytor med botten som är avsedda för induktionsmatlagning. Se efter induktionssymbolen på emballaget eller i botten av grytan. Du kan kontrollera om din gryta är avsedd för induktion genom att göra ett magnettest. Håll en magnet mot botten av grytan. Om den dras mot grytan är grytan avsedd för induktion. Om du inte har en magnet: Häll lite vatten i grytan. Om **L** **ej** blinkar i displayen och vattnet värms upp så är grytan avsedd för induktionshäll.

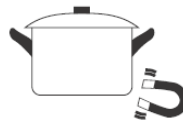

Grytor tillverkade av följande material är **ej** avsedda för induktionshällar: rent rostfritt stål, aluminium eller koppar utan magnetisk botten, glas, trä, porslin, keramik och fajans.

Använd inte kökstillbehör med ojämna kanter eller böjd botten.



Se till att botten på grytan er slät, sitter tätt mot glasets och har samma storlek som kokzonen. Använd grytor med en diameter anpassad till grafiken för den valda kokzonen. En gryta använder mer energi på maximal effekt. Det är inte säkert att induktionshällen kan detektera grytor under 140mm. Centrera alltid grytan i kokzonen.

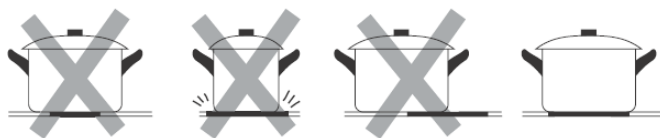

Lyft alltid grytorna av spishällen. Låt de inte glida då de kan repa glasets.

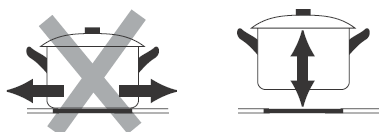

Specialfunktioner

Övrhettningsskydd

En installerad temperatursensor kan övervaka temperaturen inuti induktionshällen. När en för hög temperatur registreras stängs induktionshällen av automatiskt.

Detektering av olämpliga föremål

När en olämplig storlek eller ett icke magnetiskt kokkärl (t ex aluminium) eller annat litet föremål (såsom kniv, gaffel, nyckel) lämnas kvar på hällen, går hällen automatiskt i standby-läge efter 1 minut. Fläkten fortsätter att fungera på induktionshällen i ytterligare 1 minut.

Skydd mot automatisk avstängning

Automatisk avstängning är en säkerhetsfunktion för din induktionshäll. Den stängs automatiskt av om du glömmer att stänga av efter matlagningen. Standardtiden för olika effektnivåer visas i tabellen nedan:

Strömnivå	1~3	4~6	7~8	9
Standard-timer, (min)	360	180	120	90

När kokkärlet lyfts stoppar induktionshällen uppvärmningen direkt och induktionshällen stängs automatiskt av efter 2 min.



Personer med pacemaker bör rådfråga sin läkare före användning av denna enhet.

Användning av induktionshäll

Tryck på PÅ/AV-knappen i 3 sekunder. Efter start piper en summer och alla displayer visar "--" vilket indikerar att induktionshällen är i standby-läge.



Placera en passande gryta på den kokzon du önskar använda. Se till att grytans botten och spishällens ytor är rena och torra.

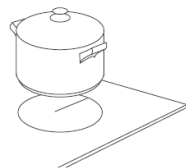

I förhållande till uppvärmningszonen där grytan är placerad ska du välja ett lämpligt zoniäge genom att trycka på knappen blinkar.

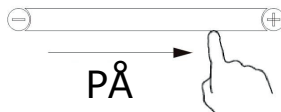

Om du inte väljer en värmeinställning inom 20 minuter stängs induktionshällen av automatiskt. Du måste börja om med steg 1. Du kan ändra värmeinställningen när som helst under matlagningen.

Om displayen blinkar



växelsvis med betyder det att:

Du har ej placerat kokkärlet på den aktiva kokzonen. Eller så är kokkärlet ej avsett för matlagning på induktionshäll. Alternativt är kokkärlet för litet eller ej korrekt centrerat i kokzonen. Uppvärmning sker ej om det inte finns ett lämpligt kokkärl på kokzonen. Displayen stängs av automatiskt efter 1 minut om inget lämpligt kokkärl placeras på den.

När du är klar med tillagningen

1. Tryck på slide kontroll-knappen (E) för att minska strömmen till "0"-nivå.
2. Risk för heta ytor:
"H" visar vilken kokzon som är varm att röra vid. Den försvinner när ytan har svalnat till en säker temperatur. Den kan även användas som energisparfunktion, vill du värma ytterligare kokkärl, använd den zon som fortfarande är varm.

Använda boost-funktionen

Aktivering av boost-funktionen

Tryck på knappen för boostkontroll **P** (F). Zon-indikatoren "P." och strömmen når nu max.

Avbryt boost-funktionen

Genom att trycka på skjutreglaget (E) för att avbryta boost-funktionen återgår kokzonen till önskad effektnivå.

Funktionen kan fungera i varje kokzon. Kokzonen återgår till nivå 9 efter 2 minuter.

Använda matlagningsfunktioner

Du kan välja mellan 3 olika tillagningsfunktioner genom att trycka på tillagningsknappen (G)  varje gång den går från en funktion till en annan.



- Smälta eller tina (ca 50° C)



- Värma upp eller behålla värmen (ca 70° C)



- Sjud, temperatur nära kokning, användbar vid långsam tillagning

FLEXZON

- Detta område kan när som helst användas som en zon, allt efter behov vid matlagningen.

- Flexzonen består av två oberoende inductioner som kan kontrolleras separat. När du använder en zon flyttas ett kokkärl från den ena zonen till den andra i flexzonen och håller samma effektnivå som den zonen där kokkärlet placerats ursprungligen. Den zon som ej har något kokkärl stängs automatiskt av.

OBSERVERA: Placera kokkärlet centrerat i varje kokzon. Det allra bästa är ett ovalt eller rektangulärt kokkärl. Exempel på bra och mindre bra placeringar av kokkärlet:

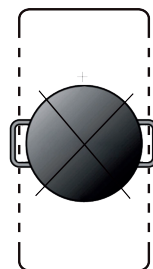
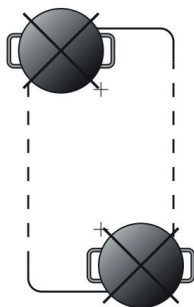
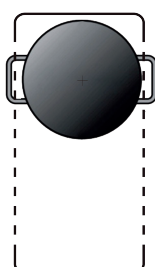
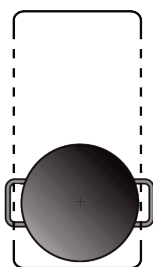
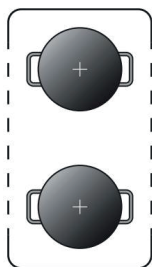

1. För att aktivera flexzonen som en stor zon, håll ett finger på varje slide touch i minst 2 sekunder, som bilden under visar.

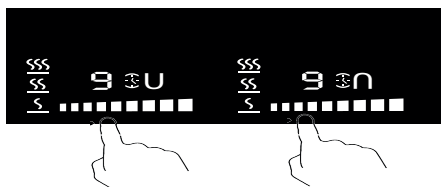

2. Den flexibla zonindikatorn  vid sidan av strömnivå-indikatoren lyser.



3. Beroende på uppvärmningszonen där kokkärlet är placerat, justera värmeinställningen genom att röra den främre vänstra zonen eller den främre högra zonen skjutreglage (E).

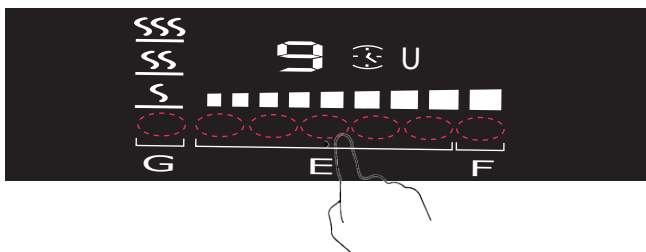

4. Om kokkärlet flyttas från den främre till den bakre deele registrerar det flexibla området automatiskt den nya positionen med samma effekt.

Använda barnlås

För att låsa knappsatsen

Du kan låsa knappsatserna för att förhindra oönskad användning, t ex barn som av misstag startar kokzonerna.

När knappsatserna är låsta fungerar endast OFF-knappen.

Tryck på barnlåsknappen i 3 sekunder. Indikatorn över barnlåset kommer tändas och timerindikatorn visar "Lo".

För att låsa upp barnlåset

Tryck på och håll på knappen en stund.

3. Du kan nu börja använda induktionshällen.



När induktionshällen är i låst tillstånd är alla kontroller deaktiverade, med undantag för OFF-knappen. Du kan alltid stänga av induktionshällen med OFF-knappen i en nödsituation. Lås upp induktionshällen vid nästa användning.

Användning av timer

Du kan använda timern på två olika sätt:

Som ett minuter. Då kommer timern ej att stänga av någon av kokzonerna när inställd tid löpt ut.

Du kan ställa in den så att den stänger av en kokzon när den inställda tiden löpt ut.

Du kan ställa in en timer i upp till 99 minuter.

Använder timern som ett minuter

1. När kokzon och önskad effektnivå valts blinkar pricken vid sidan av effektnivå-indikatorn i 5 sekunder.



2. När pricken slutar blinka, tryck på timerknappen (D). Du kan nu ställa in timern mellan 1-99 minuter.

Tips: Rör "∇" eller "∧" -knapparna på timern en gång för att sänka eller öka med 1 minut. Rör och håll "∇" eller "∧" -knapparna på timern för att sänka eller öka den med 10 minuter.

3. När tiden är inställd börjar den omedelbart räkna ned. Displayen visar återstående tid och punkten bredvid timern fortsätter att blinka.

66

4. Summern piper och timerindikatorn släcks när inställningstiden är klar.

Ställa in timern för att stänga av zoner

1. När du väljer den aktuella kokzonen genom att trycka på effektreglaget för att ställa in önskad effektnivå, blinkar punkten bredvid effektnivå-indikatorn i 5 sekunder.
2. Innan punkten slutar blinka, tryck på timerkontrollknappen (D), eller så kan du utföra tidsinställningen från 1 till 99 minuter.

Tips: Tryck på "-" eller "+" på timern en gång för att minska eller öka med 1 minut. Peka och håll ned "-" eller "+"-kontrollen på timern för att minska eller öka den med 10 minuter.

3. När tiden är inställd börjar den omedelbart räkna ned. Timerinställnings-indikatorn visar den återstående tiden och timerindikatorn blinkar i 5 sekunder. 

4. Sedan, om indikatorn  fortsätter att blinka, vilket betyder att timerinställnings-indikatorn visar relevant återstående zon tills timern går ut.

5. När tillagningstidern går ut stängs motsvarande kokzon av automatisk. Övriga kokzoner fortsätter att fungera om de har varit påslagna tidigare.

6. När du använder "timern som larm" och "timern för att styra sektioner" tillsammans, visar displayen den återstående larmtiden som första prioritet. Tryck på kokzonen för att visa den återstående tiden för avstängningstidern. Tryck på effektreglaget (E) för den aktuella kokzonen för att visa den återstående tiden för avstängningstidern.

Användning av pausfunktion

1. När spishällen är tänd, tryck på pausknappen (C). Alla zoner slutar att värma och alla LED-indikatorer visar symbolen "=".
2. Tryck på pausknappen (C). Nu kommer alla inställningar gå tillbaka till den ursprungliga inställningen.

Felmeddelanden och åtgärder

Om en avvikelse inträffar går hällen automatiskt in i skyddsläge och visar motsvarande skyddskoder:

Felkod	Möjlig orsak	Förslag på åtgärd
	Inget kokkärl, eller kokkärlet är ej lämpligt:	Byt kokkärl
ER03	Vatten eller kokkärl på glaset ovanför kontrollpanelen	Torka glaset
F1 E	Anslutningen mellan displaykortet och det vänstra moderkortet har misslyckats (kokzonen vars indikator visas med "E")	1. Anslutningskabeln är inte korrekt ansluten eller defekt: 2. Sätt tillbaka huvudkretsor
F3 E	Fel i spoltemperaturgivaren (kokzonen vars indikator visas med "E")	Byt spolsensorn
F4 E	Fel i spoltemperaturgivaren (kokzon vars indikator visas med "E")	Byt huvudkretskortet
E1 E	Temperatursensorn på induktionsglasplattan är hög	Starta om när induktionshällen har svalnat.
E2 E	IGBT:s temperatursensor är hög	Starta om när induktionshällen har svalnat.
E3 E	Onormal matningsspänning (för hög)	Kontrollera om strömförsörjningen är normal. Slå på när strömförsörjningen är normal.
E4 E	Onormal matningsspänning (för låg)	Kontrollera om strömförsörjningen är normal. Slå på när strömförsörjningen är normal.
E5 E	Fel på temperatursensorn (kokzon vars indikator visas med "E")	Anslutningskabeln är inte korrekt ansluten eller defekt.

Ovanstående är bedömning och kontroll av vanliga fel.

Montera ej isär enheten på egen hand. Detta för att undvika fara och skador på induktionshällen. **Kontakta leverantören.**

Installation

Val av installationsutrustning

Såga ut hålet i arbetsytan enligt de mått som visas på ritningen. För installation och användning krävs minst 5cm utrymme runt hålet. Se till att arbetsytans tjocklek är minst 30mm. Välj värmebeständigt material på bänkskivan för att undvika större deformationer orsakade av värmestrålningen från hällen. Enligt nedanstående:

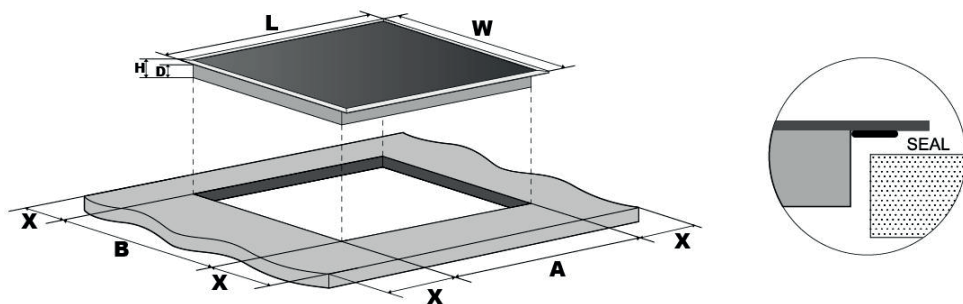

L(mm)	W(mm)	H(mm)	D(mm)	A(mm)	B(mm)	X(mm)
820	520	53	49	750	490	Minst 50

Se till att induktionshällen är väl ventilerad och att luftintag och luftutlopp ej är blockerade. Se till att induktionshällen är i gott skick. Enligt nedanstående:



Observera: Säkerhetsavståndet mellan spishällen och överskåpet ovanför hällen måste vara minst 760mm.

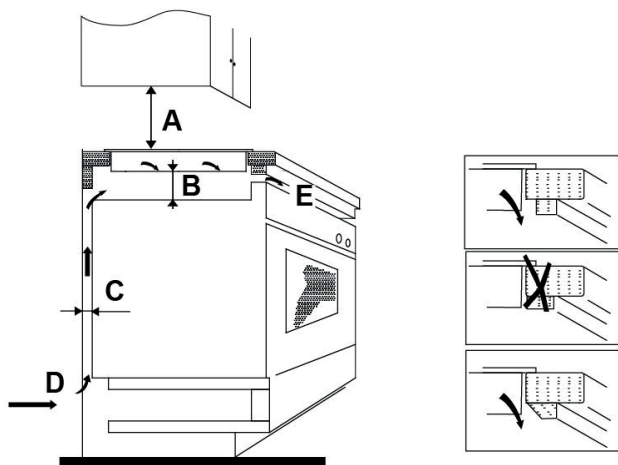

A(mm)	B(mm)	C(mm)	D	E
760	Minst 50	Minst 20	Luftintag	Luftutsug 5mm

Innan du installerar hällen, se till att

- Bänkskivan är rät och plan och att inget stör platsbehovet.
- Bänkskivan är tillverkad i värmebeständigt material.
- Om spishällen är installerad över en ugn, har ugnen en inbyggd fläkt?
- Installationen görs efter alla installationskrav och gällande riktlinjer och standarder och föreskrifter.
- Du konsulterar lokala byggmyndigheter om du är osäker på installationen.
- Du använder värmebeständiga bänkskiva som är lätt att rengöra, inklusive kakel till väggen intill spishällen.

När du har installerat produkten, se till att:

- Strömkabeln ej skadas i skåpsluckor eller lådor.
- Att det är tillräckligt med frisk luft utanför kabinettet i botten av spishällen.
- Om spishällen är installerad över en låda eller ett skåp finns det en termisk skyddsgräns under spishällen botten för att undvika beröring av dess botten.
- Strömbrytaren är lätt tillgänglig för användaren.

Innan du monterar spishällen

- Enheten måste placeras på en stabil, slät yta (använd förpackningen).

fig. 1

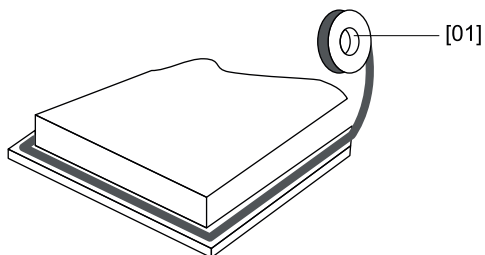

01



[04] x1

Sträck ut den medföljande tätninglisten längs spishällens undersida och se till att ändarna överlappar varandra.

02

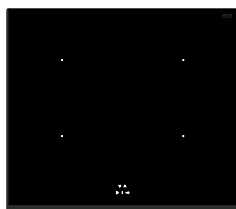

fig.2

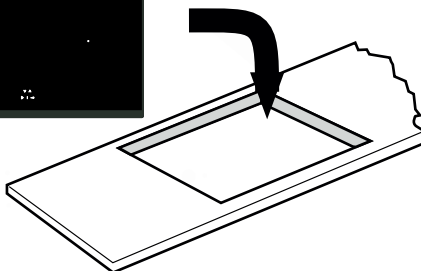

fig.3

När tätninglisten är monterad, placera spishällen i det utsågade hålet i bänkskivan. Tryck lätt på spishällen för att få den på plats i bänkskivan (Fig 3).

Observera!

- Induktionshällen måste installeras av en auktoriserad installatör. Använd max 16A säkring.
- Hällen får ej installeras direkt ovanför diskmaskin, kyl, frys, tvättmaskin eller torktumlare, eftersom fukten kan skada hällens elektronik.
- Induktionshällen måste installeras på ett sådant sätt att en bättre värmestrålning kan säkerställas för att öka dess tillförlitlighet.
- Väggen och den inducerade värmezonen ovanför bordsytan ska tåla värme.
- För att undvika skador skal limmet tåla vär

Anslutning till ström

Denna spishäll får endast anslutas till elnätet av en auktoriserad installatör. Innan du ansluter enheten till elnätet, kontrollera att:



Elnätet är lämpligt för den ström som hällen drar och att spänningen motsvarar det värde som anges på typskylten.

Att kabeln tål den belastning som anges på typskylten. Använd ej adaptrar, reduceringslösningar eller skarvsladdar eftersom de kan orsaka överhettning och brand.

Strömförsörjningskabeln får ej vidröra heta delar och måste placeras så att dess temperatur ej överstiger 75°C vid något tillfälle.

Kontrollera med en elektriker om elledningarna är lämpliga utan modifieringar.

Eventuella ändringar får endast göras av en behörig elektriker.

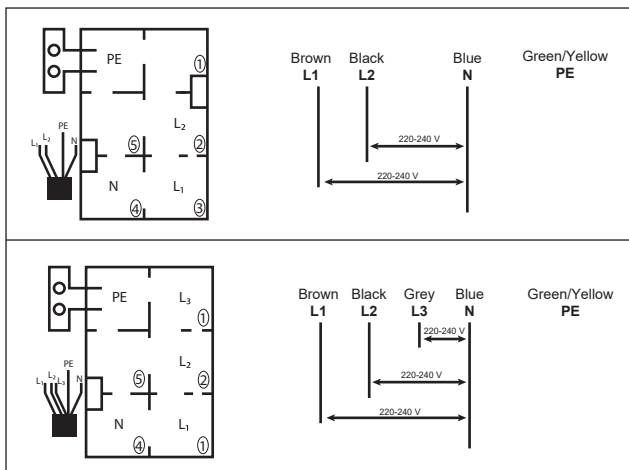

Om strömkabeln är skadad eller ska bytas ska detta utföras av behörig fackman med avsedda verktyg för att undvika olyckor.

Installatören ska försäkra sig om att korrekt anslutning är utförd och att den överensstämmer med säkerhetsföreskrifterna.

Strömkabeln får ej vara böjd eller ihoptryckt.

Strömkabeln måste kunna kontrolleras regelbundet och bytas av auktoriserad tekniker.

Använd max 16A säkring

Miljöskydd

Elektriskt avfall ska ej deponeras som allmänt hushållsavfall. Deponera vänligen på lämplig deponi-anläggning. Kontakta dina lokala myndigheter eller återförsäljare för rådgivning kring deponi.

Denna symbol på produkten eller emballaget säger att produkten ej ska hanteras som hushållsavfall. Denna produkt ska lämnas vid anläggning för elektrisk och elektronisk utrustning för återanvändning.



Genom att garantera att denna produkt bortfraktas korrekt bidrar du till att undvika möjliga negativa konsekvenser för miljön och folkhälsan som kan uppstå om denna produkt ej hanteras korrekt. Om du vill motta ytterligare detaljerade upplysningar kring återanvändning av denna produkt, kontakta dina lokala myndigheter i fråga om avyttring av hushållsavfall, alternativt kontakta den återförsäljare där produkten köptes.

Upplysningar kring demontering:

Demontera ej apparaten på ett sätt som ej är beskrivet i bruksanvisningen. I slutet av produktens livstid bör apparaten ej deponeras tillsammans med hushållsavfall. Kontakta dina lokala myndigheter eller återförsäljare för rådgivning kring återanvändning.