

# Glaskeramisk spishäll

Bruksanvisning/installationsmanual



PEK1000



K110000577

# Säkerhetsföreskrifter

Dessa instruktioner ges med hänsyn till din säkerhet.

Läs igenom dem noga innan installation och spara dem för framtiden.

- Denna apparat följer all gällande europeisk säkerhetslagstiftning men tillverkaren understryker att det ej hindrar apparatens ytor att bli och vara varma vid användning. Produkten kan bli varm under användning. Små barn ska ej komma nära. Var försiktig med att komma nära apparatens varma delar som spishäll, ugn osv.
- Tillverkaren rekommenderar starkt att spädbarn och små barn ej kan komma i kontakt med denna apparat.
- Barn ska hållas under uppsikt för att garantera att de ej leker med apparaten.
- Isolering av apparatens ledningar ska ske i överensstämmelse med gällande regler för isolering.
- Produkten ska kunna kopplas ifrån elnätet vid reläet, alternativt att det monteras en strömbrytare för detta ändamål.
- Skadade strömkablar måste bytas av behörig eller auktoriserad installatör. Se till att strömkabeln ej fastnar under eller i apparaten. Undvik att skada strömkabeln.
- Låt ej strömkablarna komma i kontakt med apparatens varma delar.
- Installera aldrig apparaten utomhus i fuktig miljö eller där det kan finnas risk för vattenläckage, som t ex under eller i närheten av en vask.
- Vid vattenläckage, bryt strömmen och låt apparaten torka ordentligt.
- Frakta bort emballaget försiktigt.
- Använd ej brandfarliga sprayflaskor i närheten av apparaten.
- Vi rekommenderar också att man är försiktig vid användning och rengöring. Läs rengörings- och underhållsavsnittet för denna apparat noggrant.
- Det får ej användas ångtvätt vid rengöring.
- Apparaten är ej anpassad för att användas med extern timer eller separat fjärrstyrning.
- Apparaten är endast avsedd för hushållsanvändning.
- När en kokzon har varit igång en längre tid fortsätter ytan att vara varm en stund efteråt. Rör då därför ej den keramiska spishällen.
- Förvara ej rengöringsmedel eller brandfarliga material i närheten av apparaten.
- Lämna aldrig varm olja eller fett utan uppsyn. Det kan ta fyr.
- Tillverkaren frånskriver sig ansvar för personrelaterade eller materiella skador till följd av felaktig användning eller felaktig installation av denna apparat.
- Denna apparat kan användas av barn från 8 år och uppåt och av personer med fysisk, kroppslig eller psykisk nedsättning, eller med brist på erfarenhet om de hålls under uppsyn och om de på ett säkert sätt har blivit instruerade i hur apparaten fungerar och därmed förstår vilka risker felaktig användning innebär.
- Barn bör ej leka med apparaten.
- Rengöring och underhåll bör ej utföras av barn utan tillsyn.

**WARNING:** Apparaten och dess åtkomliga delar blir varma vid användning. Undvik därför beröring av varma ytor. Barn under 8 år ska hållas borta, om de ej är under konstant tillsyn.

**WARNING:** Övervakad matlagning på en spishäll med fett och olja kan vara farligt och medföra brand. Försök aldrig släcka en brand med vatten. Stäng av apparaten och täck över flammorna med t ex ett lock eller en brandfilt.

**WARNING:** Brandfara! Förvara aldrig något på spishällen.

**WARNING:** Om spishällen har spruckit, stäng av apparaten för att undvika elektrisk stöt.

**WARNING:** Använd enbart spishällsskydd designade av spishällens tillverkare. Användning av ej lämpliga skydd kan orsaka olyckor.

- Denna apparat är endast avsedd för hushållsbruk. Tillverkaren kan inte på något sätt ställas till svars för skador eller olyckor orsakade av felaktig installation eller felaktig/ej avsedd användning av apparaten.
- För att undvika risker vid användning av elektriska apparater likt denna är det viktigt att denna apparat installeras korrekt och att du läser säkerhetsinstruktionerna noggrant.
- Förvara denna bruksanvisning för framtida användning och ge den vidare till framtida ägare.
- Efter uppackning av apparaten, kontrollera att den ej är skadad. Om du misstänker skada, använd ej apparaten utan kontakta Kundservice. Kontrollera apparaten och förvissa dig om att alla delar finns med. Bestäm var apparaten ska placeras.
- Om denna apparat innehåller glas, var försiktig vid montering och hantering för att undvika personskada eller skada på apparaten.
- Typskylten är fäst i botten av apparaten. Den visar alla nödvändiga identifikationsuppgifter vid beställning av reservdelar.
- Om du säljer apparaten, ger bort den eller lämnar den ifrån dig då du flyttar, se till att nästa ägare får denna bruksanvisning och lär sig hantera den och får ta del av säkerhetsinstruktionerna.



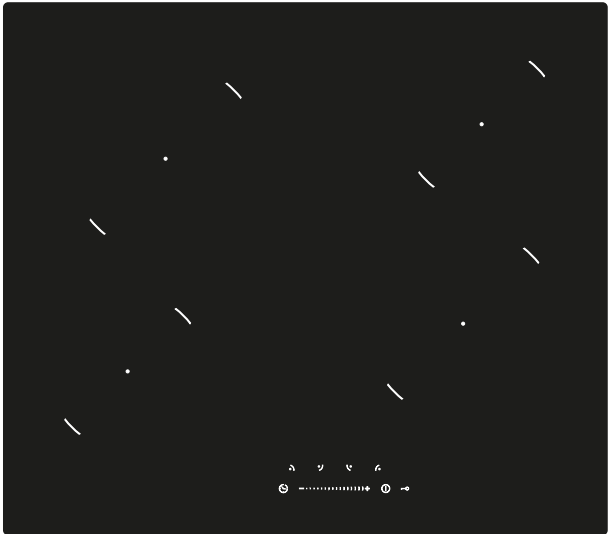

### **Lycka till med köpet av din nya spishäll!**

Vi rekommenderar att du använder lite tid på att läsa denna bruksanvisning/installationsmanual för att fullt ut förstå hur den ska installeras och användas korrekt. För installation, se installationsavsnittet. Läs alla säkerhetsinstruktioner noggrant innan användning och spara denna bruksanvisning/installationsmanual för framtida användning.

# Produktöversikt





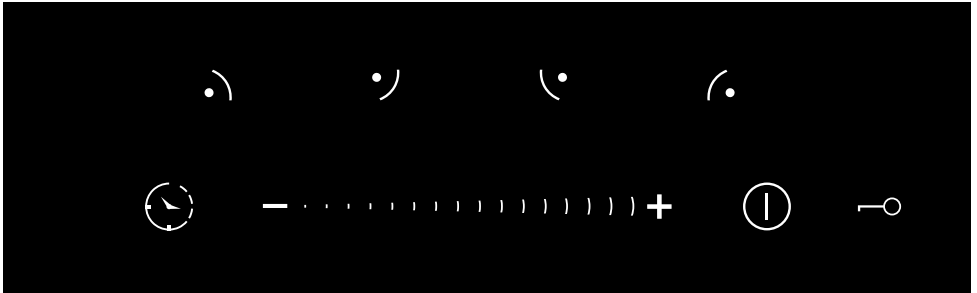

## Uppvärmningszon - effekt

Uppvärmningszon	Total effekt (220-240V~ 50/60Hz)
	1200W
	1800W
	1200W
	1800W
Total effekt	6000 W (230V~)

# Kontrollpanel



Symbol	Beskrivning
A 	Zonvalsknapp
B 	PÅ/AV-knapp
C Slide kontroll PÅ/AV-timer 	
D 	Timer-knapp
E 	Barnlås

## Produktfunktioner

> Den glaskeramiska spishällen är designad för all typ av matlagning med sina strålände kokzoner, elektroniska touchknappar och multifunktioner, vilket gör den till det perfekta valet för den moderna familjen.

> Den keramiska hällen är extremt användarvänlig, hållbar och säker.

## Specialfunktioner

### Överhettningsskydd

En sensor övervakar temperaturen i kokzonerna. När temperaturen överstiger en säker nivå stängs kokzonen av automatiskt.

### Restvärmeindikator

När spishällen har varit igång en tid kommer det att finnas en del restvärme. Bokstaven "H" visas för att varna om ytan är för varm för beröring.

### Skydd mot automatisk avstängning

Automatisk avstängning är en säkerhetsfunktion för din glaskeramikhäll. Den stängs automatiskt av om du glömmar att stänga av den efter tillagningen. Standardtiden för olika effektnivåer visas i tabellen nedan:

<b>Strömnivå</b>	1~2	3~4	5	9
<b>Standard-arbetstimer (min)</b>	360	300	240	90

Skydd mot oavsiktlig användning.

Om den elektroniska styrningen registrerar att en knapp hålls intryckt i ca 10 sekunder stängs den av automatiskt. Styrningen skickar en ljudfelsignal för att varna att sensorerna har detekterat närvaron av ett föremål. Displayen visar en felkod "ER03" om hällen fortfarande är varm. Displayen "H" och "ER03" blinkar växelvis.

# Innan du använder din nya glaskeramikhäll

- Läs denna vägledning och var särskilt uppmärksam på avsnittet "Säkerhetsföreskrifter"
- Ta bort eventuell skyddsfilm som kan finnas kvar på induktionshällen.

## Användning av touchknappar

- Touch-kontrollen reagerar på vidröring. Det krävs inget hårt tryck.
- Använd fingerblomman, inte fingerspetsen.
- Du hör ett pip varje gång ett tryck registreras.
- Se till att displayen alltid är ren, torr och att det inte finns något objekt som täcker den (köksredskap, trasa t ex). Så lite som ett tunt lager med vätska kan göra beröringskänsliga knapparna svåra att använda.



## Att välja rätt kökstillbehör

Använd inte kökstillbehör med ojämna kanter eller böjd botten.



Se till att botten på grytan er slät, sitter tätt mot glaset och har samma storlek som kokzonen. Använd grytor med en diameter anpassad till grafiken för den valda kokzonen. En gryta använder mer energi på maximal effekt. Det är inte säkert att hällen kan detektera grytor under 140mm. Centra alltid grytan i kokzonen.

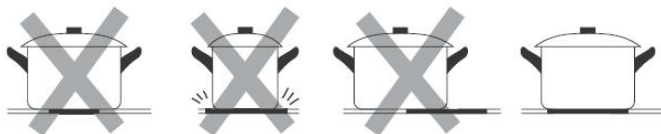



Lyft alltid grytorna av spishällen. Låt de inte glida då de kan repa glaset.

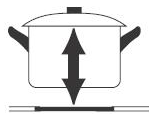
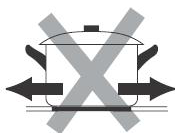

## Använda spishällen

### Börja laga mat

1. Placera en lämplig kastrull på den kokzon du vill använda. Kontrollera att kokzonen är ren och torr.
2. Tryck på ON/OFF-knappen i 1 sekund. Efter påslagning piper en summer (alla keramikhällar har ett standby-läge).

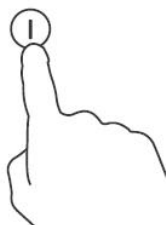
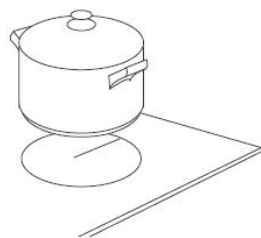

3. I förhållande till den uppvärmningszon där kokkärlet är placerat, tryck på zonvalsknappen (A). "0" blinkar. 4. Justera värmeinställningen genom att trycka på slide-kontrollen (C).

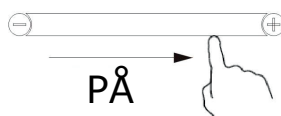

Om du inte väljer en värmeinställning inom 20 minuter stängs spishällen av automatiskt. Du måste börja om med steg 1. Du kan ändra värmeinställningen när som helst under matlagningen.

## Använda barnlås

Du kan låsa knappsatserna för att förhindra oönskad användning, t ex barn som av misstag startar kokzonerna.

När knappsatserna är låsta fungerar endast OFF-knappen.

### För att låsa knappsatsen



Tryck på  -knappen. Aktivera barnlås. Spishällen piper ett pip och indikatorn visar "Lo".

### För att aktivera knappsatsen

Tryck på  -knappen och deaktivera barnlåset. Du kan nu börja använda spishällen.

## Användning av timer

Du kan använda timern för att stänga av en kokzon när den inställda tiden löpt ut. Du kan ställa in en timer i upp till 99 minuter.

1. Välj kokzon genom att trycka på zonknappen (A).
2. Tryck på timerknappen , timerindikatorerna visar "00".
3. Genom att använda  eller  -knapparna kan du justera tidsinställningen från 1-99 minuter.
4. När önskad tid ställts in börjar timern räkna ner. Indikatorn börjar visa effektnivå efter 5 sekunder. Den röda pricken vid sidan om effektnivå-indikatorn lyser, vilket indikerar att zonen har en timer inställd.



5. Om du behöver kontrollera den återstående tiden kan du utföra steg 1 och steg 2 igen.
6. När tillagningstimern går ut stängs berörd kokzon av automatiskt. Övriga kokzoner fortsätter att fungera om de har varit påslagna tidigare.

Timerfunktionen fungerar bara när minst en tillagning pågår. Om du inte väljer någon zon och trycker på timern (F) direkt för att aktivera timerfunktionen kommer den bara att fungera som **Minute Minder**. Summern piper bara i sekunder och timerindikatorn släcks när inställningstiden är klar, men kokzonerna stängs inte av och fungerar fortfarande.

# Rengöring och underhåll



Varning!

Slå alltid av strömförsörjningen innan underhållsarbeten utförs. Vid fel, kontakta kundtjänst.

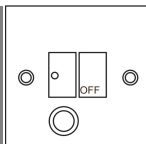

## Underhåll



Skadade strömkablar ska bytas ut av en behörig person eller auktoriserad installatör.



Endast för hushållsbruk.



Placera aldrig en tom kastrull på spishällen. Det kommer då att visas ett felmeddelande på kontrollpanelen.



När en kokzon har stått på länge förblir ytan varm en tid efteråt. Rör därför ej den keramiska ytan.



För förseglade livsmedel, värms dem inte innan du öppnar locket för att undvika risken för explosion på grund av termisk expansion.



Om hällens yta är sprucken, koppla bort den från strömförsörjningen för att undvika risk för elektriska stötar.



Placera ej grova eller ojämna kastruller på spishällen då de kan skada den keramiska ytan.



Undvik att slå kastruller och kastruller på spishällen. Den keramiska ytan är hård, men ej okrossbar.



Använd ej lättantändliga eller brandfarliga material intill apparaten.

## Underhåll av produkten

Undvik rengöringsmedel med slipmedel i. Undvik att repa spishällen med botten av kokkärnen då detta kan slita ned spishällen på sikt. Rengör spishällen regelbundet för att förhindra att matrester fastnar.

Produkten ska rengöras efter användning på följande sätt:

Typ av smuts	Rengöringsmetod	Rengöringsmedel
Kalkavlagringar	Häll lite vitvinsvinäger på spishällen och torka av med en fuktig trasa.	Speciellt keramiskt rengöringsmedel
Fastbrända fläckar	Rengör med en fuktig trasa och torka med en mjuk trasa.	Speciellt keramiskt rengöringsmedel
Mindre fläckar	Rengör med en fuktig trasa och torka med en mjuk trasa.	Rengöringssvamp
Smält plast	Använd en skrapa avsedd för keramiskt glas.	Speciellt keramiskt rengöringsmedel.

Ta omedelbart bort bitar av aluminiumfolie, matspill, fett, sockermärken och andra livsmedel med hög sockerhalt från ytan för att undvika skador på spishällen. Rengör sedan ytan med en handduk och lämpligt rengöringsmedel, skölj med vatten och torka med en ren trasa. Under inga omständigheter får svampar eller slipande trasor användas. Undvik också att använda starkt kemiska rengöringsmedel som ugnsspray och fläckborttagningsmedel.

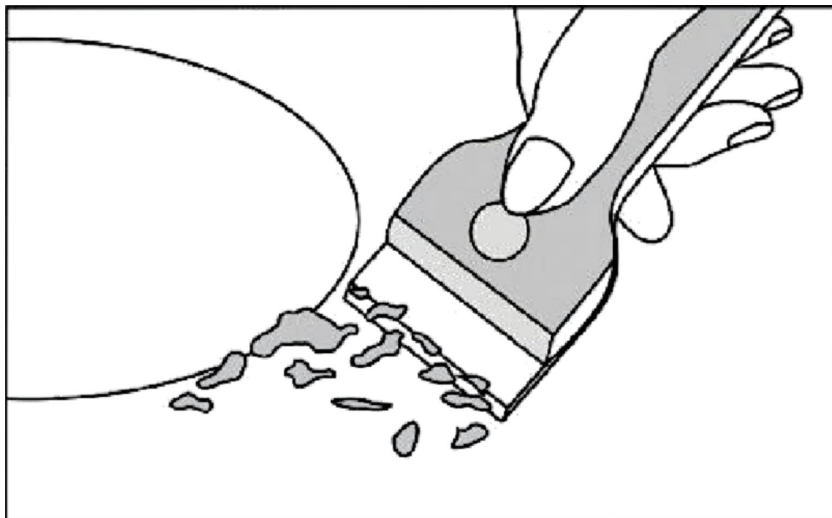

# Felmeddelanden och åtgärder

Innan du ringer Kundtjänst, kontrollera att apparaten är korrekt ansluten. Följande fall täcks ej av garantin.

- > Skador orsakade av felaktig användning, förvaring eller underhåll.
- > Skador orsakade av obehörig demontering och reparation.
- > Skador orsakade av missbruk.
- > Använt den keramiska spishällen för kommersiellt ändamål.

Om en avvikelse inträffar går den keramiska spishällen automatiskt in i skyddsläge och visar följande skyddskoder:

Felkod	Möjligt fel	Åtgärd
ER03	Vatten eller kastrull på glaset ovanför kontrollpanelen	Torka av
E	Termoelementet är löst eller trasigt	Kontakta leverantören för att återansluta termoelementet.
ER21	Temperaturen inuti produkten var för hög	Produkten måste stängas av och kylas ned.

Ovanstående är en bedömning och kontroll av vanliga fel. Montera ej isär enheten på egen hand. Detta för att undvika fara och skador på keramikhällen. **Kontakta leverantören.**

## Tekniska specifikationer

Spis	Keramisk spishäll
Kokzoner	4 zoner
Strömförsörjning	220-240V~
Max strömförbrukning	6000W(230V)
Produktstorlek LxBxH (mm)	590X520X52
Hålmått AxB (mm)	560X490

Vikt och dimensioner är ungefärliga. Vi strävar ständigt efter att förbättra våra produkter. Därför kan specifikationerna ändras utan föregående meddelande.

# Installation

## Val av installationsutrustning

Såga ut hålet i arbetsytan enligt de mått som visas på ritningen. För installation och användning krävs minst 5cm utrymme runt hålet. Se till att arbetsytans tjocklek är minst 30mm. Välj värmebeständigt material på bänkskivan för att undvika större deformationer orsakade av värmestrålningen från hällen. Enligt nedanstående:

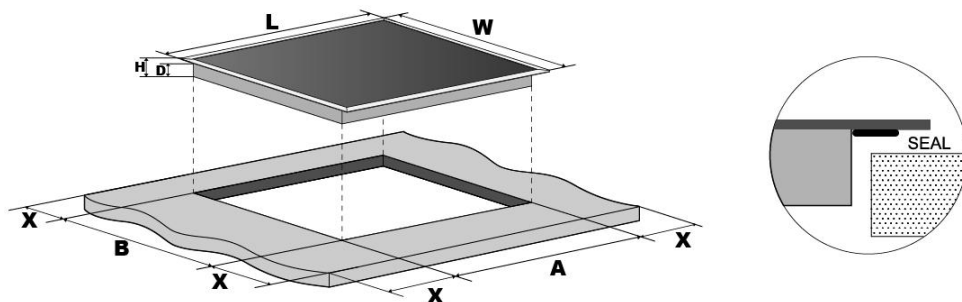

L(mm)	W(mm)	H(mm)	D(mm)	A(mm)	B(mm)	X(mm)
590	520	52	48	560	490	Minst 50

Se till att induktionshällen är väl ventilerad och att luftintag och luftutlopp ej är blockerade. Se till att induktionshällen är i gott skick. Enligt nedanstående:



Observera: Säkerhetsavståndet mellan spishällen och överskåpet ovanför hällen måste vara minst 650mm.

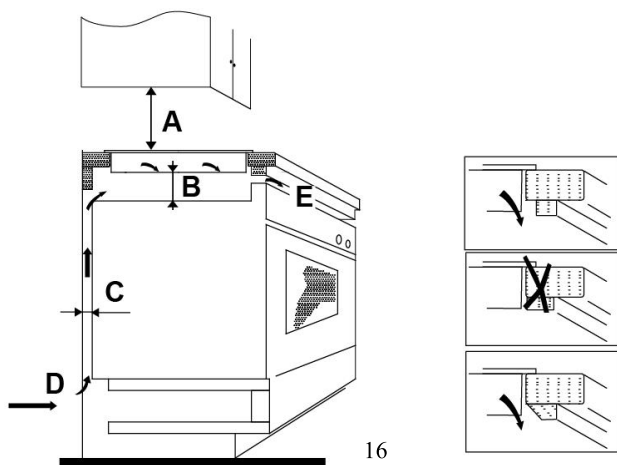



A(mm)	B(mm)	C(mm)	D	E
650	Minst 50	Minst 20	Luftintag	Luftutsug 5mm

## **Innan du installerar hällen, se till att:**

- Bänkskivan är rät och plan och att inget stör platsbehovet
- Bänkskivan är tillverkad i värmebeständigt material.
- Om spishällen är installerad över en ugn, har ugnen en inbyggd fläkt
- Installationen görs efter alla installationskrav och gällande riktlinjer och standarder och föreskrifter
- Du konsulterar lokala byggmyndigheter om du är osäker på installationen
- Du använder värmebeständiga bänkskiva som är lätt att rengöra, inklusive kakel till väggen intill spishällen

## **När du har installerat produkten, se till att:**

- Strömkabeln ej skadas i skåpsluckor eller lådor.
- Att det är tillräckligt med frisk luft utanför kabinettet i botten av spishällen
- Om spishällen är installerad över en låda eller ett skåp finns det en termisk skyddsgräns under spishällens botten för att undvika beröring av dess botten.
- Strömbrytaren är lätt tillgänglig.

## Innan du monterar spishällen

- Enheten måste placeras på en stabil, slät yta (använd förpackningen).

fig. 1

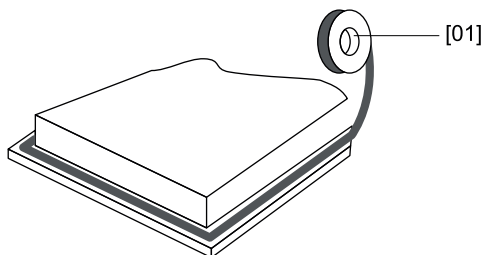

01



[04] x1

Sträck ut den medföljande tätninglisten längs spishällens undersida och se till att ändarna överlappar varandra.

02

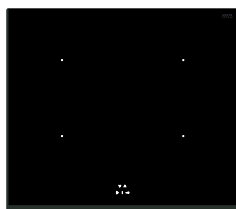

fig.2

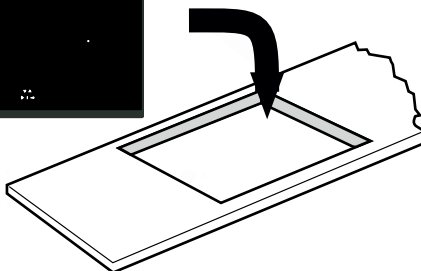
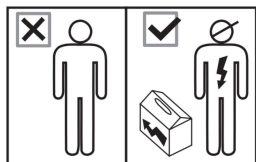

fig.3

När tätninglisten är monterad, placera spishällen i det utsågade hålet i bänkskivan. Tryck lätt på spishällen för att få den på plats i bänkskivan (Fig 3).

# Observera!

- Spishällen måste installeras av en auktoriserad installatör. Använd max 16A säkring.
- Hällen får ej installeras direkt ovanför diskmaskin, kyl, frys, tvättmaskin eller torktumlare, eftersom fukten kan skada hällens elektronik.
- Spishällen måste installeras på ett sådant sätt att en bättre värmestrålning kan säkerställas för att öka dess tillförlitlighet.
- Väggen och den inducerade värmezonen ovanför bordsytan ska tåla värme.
- För att undvika skador skal limmet tåla värme.



**VARNING: DENNA APPARAT  
SKA JORDANSLUTAS.**

## Anslutning till ström

Denna spishäll får endast anslutas till elnätet av en auktoriserad installatör. Innan du ansluter enheten till elnätet, kontrollera att:



Elnätet är lämpligt för den ström som hällen drar och att spänningen motsvarar det värde som anges på typskylten.

Att kabeln tål den belastning som anges på typskylten. Använd ej adaptrar, reduceringslösningar eller skarvsladdar eftersom de kan orsaka överhettning och brand.

Strömförsörjningskabeln får ej vidröra heta delar och måste placeras så att dess temperatur ej överstiger 75°C vid något tillfälle.

Kontrollera med en elektriker om elledningarna är lämpliga utan modifieringar. Eventuella ändringar får endast göras av en behörig elektriker.

Denna apparat levereras med en 5-ledarkabel, färgad enligt följande:

Brun, svart, grå = L eller Fas

Blå = N eller Noll

Grönt och gult = E eller jord (⊕)

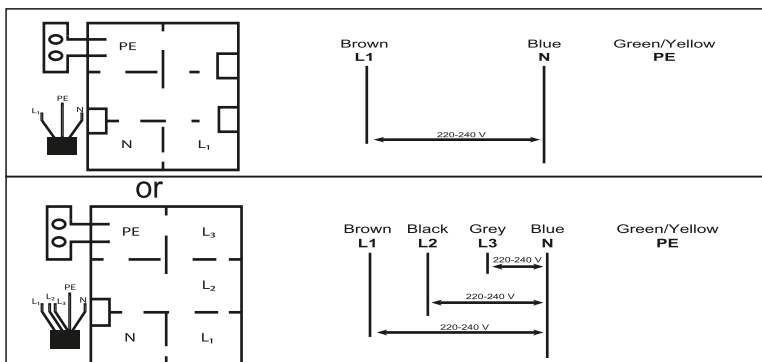

Om strömkabeln är skadad eller ska bytas ska detta utföras av behörig fackman med avsedda verktyg för att undvika olyckor. Installatören ska försäkra sig om att korrekt anslutning är utförd och att den överensstämmer med säkerhetsföreskrifterna. Strömkabeln får ej vara böjd eller ihoptryckt. Strömkabeln måste kunna kontrolleras regelbundet och bytas av auktoriserad tekniker.



Genom att garantera att denna produkt bortfraktas korrekt bidrar du till att undvika möjliga negativa konsekvenser för miljön och folkhälsan som kan uppstå om denna produkt ej hanteras korrekt.

Om du vill motta ytterligare detaljerade upplysningar kring återanvändning av denna produkt, kontakta dina lokala myndigheter i fråga om avyttring av hushållsavfall, alternativt kontakta den återförsäljare där produkten köptes.

Upplysningar kring demontering:

Demontera ej apparaten på ett sätt som ej är beskrivet i bruksanvisningen. I slutet av produktens livstid bör apparaten ej deponeras tillsammans med hushållsavfall. Kontakta dina lokala myndigheter eller återförsäljare för rådgivning kring återanvändning.

#### **Miljöskydd**

**Elektriskt avfall ska ej deponeras som allmänt hushållsavfall. Deponera vänligen på lämplig deponi-anläggning. Kontakta dina lokala myndigheter eller återförsäljare för rådgivning kring deponi.**

**Denna symbol på produkten eller emballaget säger att produkten ej ska hanteras som hushållsavfall. Denna produkt ska lämnas vid anläggning för elektrisk och elektronisk utrustning för återanvändning.**